



SYGMA

TOWEL RAIL - SECATOALLAS - SÈCHE-SERVIETTES -
SECA-TOALHAS - HANDTUCHTROCKNERS



INSTRUCTIONS MANUAL

MOUNTING, INSTALLATION,
STARTING AND OPERATION

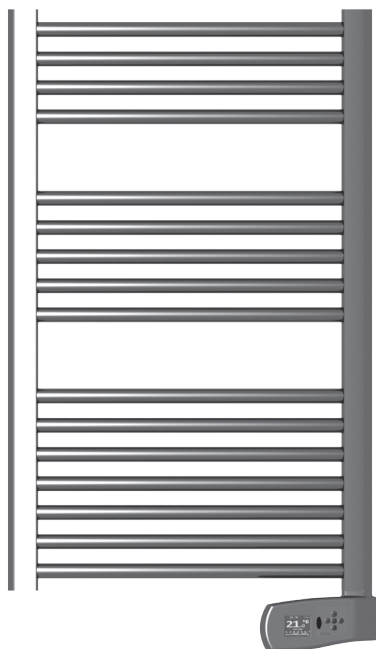

INFRARED CONTROL



MANUAL DE INSTRUCCIONES

MONTAJE, INSTALACIÓN, PUESTA EN
MARCHA Y FUNCIONAMIENTO

MANUEL D'INSTRUCTIONS

MONTAGE, INSTALLATION, MISE EN
MARCHE ET FONCTIONNEMENT

BEDIENUNGSANLEITUNG

MONTAGE, ANBRINGUNG, INBETRIEBNAHME
UND FUNKTIONSWEISE

MANUAL DE INSTRUÇÕES

MONTAGEM, INSTALAÇÃO, LIGAÇÃO
E FUNCIONAMENTO



ENGLISH 3

Thank you very much for choosing the low consumption SYGMA digital electric towel raid with an exclusive electronic time and temperature programmer, made with maximum quality components especially for you. The low consumption SYGMA digital electric towel raid have passed the strictest quality controls to satisfy the most rigorous safety and energy efficiency requirements.

Before using the low consumption SYGMA digital electric towel raid, we recommend that you read this instruction manual in order to ensure correct operation.

ESPAÑOL 15

Muchas gracias por elegir los secatoallas eléctricos digitales de bajo consumo del modelo SYGMA, con un exclusivo programador electrónico de temperatura y horario, fabricados con componentes de máxima calidad especialmente para usted. Los secatoallas eléctricos digitales de bajo consumo SYGMA han superado los más exigentes controles de calidad para cumplir con los más rigurosos requerimientos en seguridad y eficiencia energética.

Antes de comenzar a usar los secatoallas eléctricos digitales de bajo consumo SYGMA le recomendamos que lea con atención este manual, para poder obtener su correcto funcionamiento con las máximas garantías.

FRANÇAIS 29

Merci d'avoir choisi le sèche-servittes électrique digital de basse consommation du modèle SYGMA, avec un exclusif programmeur électronique de température et horaire, fabriqués avec des composants de qualité maximum spécialement pour vous. Le sèche-servittes électrique digital de basse consommation SYGMA a passé les contrôles plus exigeants de qualité pour une sécurité et une efficacité énergétique maximale.

Avant de commencer à utiliser le sèche-servittes électrique digital de basse consommation SYGMA nous vous recommandons de lire attentivement ce manuel afin d'assurer un fonctionnement correct et un maximum de garantie.

PORTUGUÊS 43

Agradecemos sua escolha pelos seca-toalhas elétricos digitais de baixo consumo do modelo SYGMA. Nossos aparelhos são dotados de um exclusivo programador eletrônico de temperatura e horário, e são fabricados com componentes de máxima qualidade especialmente para você. Os seca-toalhas elétricos digitais de baixo consumo SYGMA superaram os mais exigentes controles de qualidade para cumprir com os mais rigorosos requisitos de segurança e eficiência energética.

Antes de começar a utilizar os seca-toalhas elétricos digitais de baixo consumo SYGMA lhe recomendamos que leia com atenção este manual para assegurar seu correto funcionamento com a máxima garantia.

DEUTSCH 57

Vielen Dank, daß Sie sich für die digitalen elektrischen Niedrigverbrauch-Handtuchwärmekörper unseres Modells SYGMA entschieden haben. Es verfügt über eine einzigartige elektronische Temperatur- und Zeitprogrammierung, die mit Bauteilen der besten Qualität speziell für Sie. Die digitalen elektrischen Niedrigverbrauch-Handtuchwärmekörper SYGMA haben die anspruchsvollsten Qualitätskontrollen bestanden, um auch die striktesten Sicherheitsauflagen und Energieeffizienzanforderungen zu erfüllen.

Vor dem Gebrauch der digitalen elektrischen Niedrigverbrauch-Handtuchwärmekörper SYGMA empfehlen wir Ihnen, diese Anleitung aufmerksam zu lesen, um ein fehlerfreies Funktionieren in jedem Falle sicherzustellen.



ENGLISH

TABLE OF CONTENTS

1. Description of the SYGMA Towel Rail.....	4
1.1. Front Panel Parts.....	4
1.2. Switching On & Off (stand-by).....	5
1.3. Setting the day and time.....	6
1.4. Locking the Control Panel.....	6
1.5. Selection of Temperature.....	6
1.6. Manual/Automatic Mode.....	6
1.7. Two-hour Boost Mode (2H).....	6
1.8. Open window function.....	7
1.9. Screen brightness function.....	7
2. Programming the SYGMA Towel Rail.....	8
2.1. Adjusting the time and day.....	8
2.2. Programming the towel rail.....	8
3. Mounting Instructions.....	10
4. Connecting Instructions.....	12
4.1. Specific Regulations for Bathrooms.....	13
5. Maintenance & Cleaning.....	13
5.1. Safety.....	13
6. Guarantee.....	13

1. DESCRIPTION OF THE SYGMA TOWEL RAIL

1.1. Front Panel Parts

TFT DISPLAY

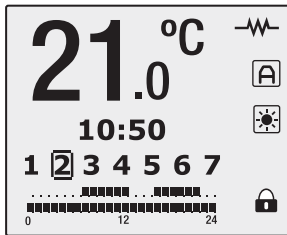

CONTROL PANEL





1.1.1. Display parts

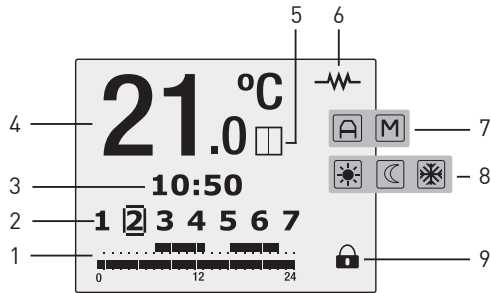

SEGMENTO	INDICACIÓN
1	PROGRAMMING
2	DAYS OF THE WEEK
3	TIME OF DAY
4	TEMPERATURE SELECTED
5	OPEN WINDOW FUNCTION
6	HEATED TOWEL RAIL ON
7	AUTOMATIC/MANUAL FUNCTION
8	COMFORT/ECONOMY/ANTI-FROST MODE
9	LOCKING THE CONTROL PANEL

1.2. Switching On & Off (stand-by)



By pressing the key , we switch the towel rail on or off. The following image will appear on the screen when switched on:



The screen will automatically go into sleep mode if no button is pushed for 10 seconds. By pushing the button again the towel rail will go into standby mode with the word "Standby" appearing followed by the Rointe logo.

1.3. Setting the day and time

By pressing the button  for 3 seconds, we can access the time and date adjust feature to adjust the time and date of our towel rail.

Pressing the button , flashes up the hours, minutes and days of the week according to the number of times it is pressed. With the buttons  and  we can alter the current settings.

To leave the time and date adjust feature, wait 30 seconds or press  after the date select.

1.4. Locking the Control Panel

By pressing the keys and at the same time for 3 seconds, we lock the control panel, the control panel symbol is activated, and the keys will not respond when pressed. If one key is pressed this image will appear in the screen of the towel rail:

To unlock, repeat the same procedure pressing the keys and at the same time for 3 seconds.

1.5. Selection of Temperature

By pressing or we set the temperature. When the room temperature is lower than the set temperature, the towel rail will begin to generate heat and the symbol will appear.

1.6. Manual/Automatic Mode

By pressing we change between the Manual and Automatic mode. When the manual mode is selected, the symbol appears on the display. When the automatic mode is selected, the symbol appears on the display.

1.6.1. Manual Mode

This enables to choose between the modes of operation COMFORT, ECO and ANTI-FROST, changing the temperature as indicated in Section 1.5.

SYMBOL	MODE	TEMPERATURE RANGE
	COMFORT	20°C TO 30°C
	ECO	15°C TO 19.5°C
	ANTI-FROST	8°C

1.6.2. Automatic mode

This mode activates the programming set on the heated towel rail.

1.7. Two-hour Boost Mode (2H)

By pressing the key , the heated towel rail will work for two hours at maximum power, regardless of any other mode. This mode takes priority over any other.

When the heated towel rail is set on the two-hour mode, the screen will show this image: for a few seconds.

Once the towel rail is set on the two-hour mode, and until the two hours have finished or the key is pressed again, the display will show this image:

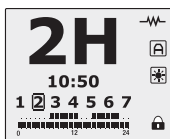





1.8. “Open Window” function

This function is activated when the probe detects a reduction of 4° in respect of the set temperature during 30 minutes.

On activation, the following image will appear on the towel rail display for 5 seconds: 

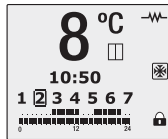
When the “Open window” function is activated, the following screen will appear showing that the anti-frost mode is activated:





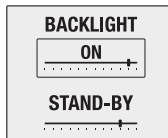

This function will be active for 2 hours. If the button  is pushed during this period the towel rail will switch off. Pushing the button  again will switch on the towel rail without the “Open window” function being switched on.

1.9. Screen brightness function

You can change the brightness of the screen by pushing the button  for 3 seconds when the product is in manual mode. Entering this mode you will see the following screen:



In ON mode you can increase or decrease the brightness of the screen by using the  and  buttons.

You can change the “Standby” mode brightness by pushing the button  to move the frame to the “STAND-BY” position. You can then adjust the brightness by pushing the same  and  keys.

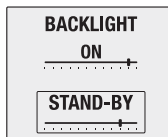

To finish the programming wait for 10 seconds without pressing any buttons.

2. PROGRAMMING THE SYGMA TOWEL RAIL

IMPORTANT NOTICE: PLEASE READ THE INSTRUCTIONS FULLY BEFORE STARTING THE PROGRAMMING TO ENSURE A GOOD UNDERSTANDING OF THE PROCESS.



2.1. Adjusting the time and day

In order to adjust the time and day of the week, please follow the steps below. First we choose the hour, then the minutes, then the day of the week:



To enter the time and day adjust mode, press and hold for 3 seconds the  button. The hours will start flashing.

Select the hour using the  and  buttons to move the hour up or down.

Press  once and the minutes will start to flash.

In the same way as with the hours, use  and  to increase or decrease the minutes to select the correct time.



Once the minutes are correct press  again so that the day  flashes.

This represents Monday. With the  button we can advance through to day 2 (Tuesday), day 3 (Wednesday) etc. until we reach the required day. Press  again to confirm the day and to leave the time and date adjust mode.

2.2. Programming the towel rail



It is possible to programme the towel rail using the control panel.

In order to start the programming please ensure that the screen shows automatic mode with the symbol .



If the screen shows an  symbol, please press the  button to change modes.



By pressing and holding  for 3 seconds the button we enter programming mode.



The first thing you will see is the sun symbol  flashing, representing the comfort mode. The comfort mode temperature will also be displayed.

Using the  and  buttons we can increase and decrease the temperature desired within the comfort mode, from 20°C to 30°C.

This temperature will be applied later when programming an hour with the comfort mode setting.

Once the comfort mode temperature is selected, press the  button so that the moon symbol  appears flashing. This symbol represents the economy (eco) mode. The economy mode temperature will also be displayed.

Using the  and  buttons we can increase or decrease the eco mode temperature, from 15°C to 19,5°C. The selected temperature will be applied later when programming an hour with the eco mode setting.

Next we press the  button to move to selecting the days of the week that we wish to program from  (Monday) to  (Sunday). These numbers will initially be flashing and they will also be represented by Sel1, Sel2, Sel3,... etc.

Pressing the on/off button  will select a day, which will stop flashing.



To select another day to be programmed, use \ominus and \oplus to change the day (we can move directly from day ① to day ⑦ and day ⑦ to day ①, if required) and select each day by pressing the on/off button ⑩ so that it stops flashing.

Repeat this until all the days you wish to be programmed have stopped flashing.

Once you are ready, we can move on to programming hour by hour by pressing the ②H button.

NOTE: At this stage, it is possible that you have programmed the towel rails previously and you are now changing the programming. When the days selected have different programming, they will all change by default to the programming of the last day selected, which also happens when programming with the remote control.

From the numbers we can see the selected hour in 24 hour display (0h is midnight, 01h, 02h,...).

On the hourly programming bar at the bottom of the screen you will see the programming for the whole day and the selected hour flashing.

Use the ⑩ button to change between COMFORT (☼ symbol), ECO (☾ symbol) and OFF for every hour.

Move through the hours using \ominus or \oplus and change each hour's programming using the ⑩ button every time you wish to change the setting.

If you do not wish to change the programming of a particular hour, continue to the next hour you wish to change. Once all of the hours are programmed, or left blank without programming, press the ②H button to exit, or leave the unit for 30 seconds without pressing anything.

3. MOUNTING INSTRUCTIONS

Inside the box you will find a mounting kit.

1. Choose the right part of the wall.
2. Place the mounting stencil on the wall, marking the places for the holes.
3. Remove the stencil and make the holes in the wall.
4. Insert the rawl plugs in the holes made.
5. Screw the plastic fastener to the wall with the 6.3 x 50 mm screw.
6. Screw the two brackets for supporting the heated towel rail and the plastic fastener to the horizontal tube of the heated towel rail like in Figure 1 with the 3/8" x 40 mm screw.
7. Insert what you have assembled in Section 6 into the plastic piece and fix well with the 2.9 x 9.5 mm stud bolt.
8. Place the cover on the piece supporting the heated towel rail.

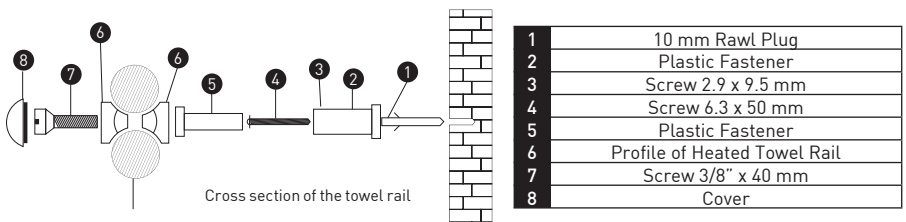

Figure 1.

4. CONNECTING INSTRUCTIONS

Connection to the mains must be made observing the voltage stated on the product technical data label.

This appliance is designed to be permanently installed connected to fixed facilities. The heated towel rail power supply circuit must have an all-pole circuit breaker switch with a separation of at least 3 mm between the contacts.

The appliance must be installed, if possible, away from any source of draughts (windows, doors) or any other thing which may affect its functioning. In this way, the temperature will not be affected. Place any object which might prevent the air flow (furniture, armchairs) 50 cm away from the front of the appliance.

The heater must never be installed immediately below a power point.

The lower part of the control panel must be placed at least 15 cm from the floor.

For any appliance, if the power cable is damaged, it must be replaced by a specific cable. The replacement of the cable must be done by the maker, its after-sales service or qualified personnel. The technical specifications of your appliance appear on the technical data label.

IMPORTANT

- This device must never be installed with its control panel at the top.
- This device must not be installed horizontally.
- During installation, use wedges so that the control panel will not be in contact with the floor.

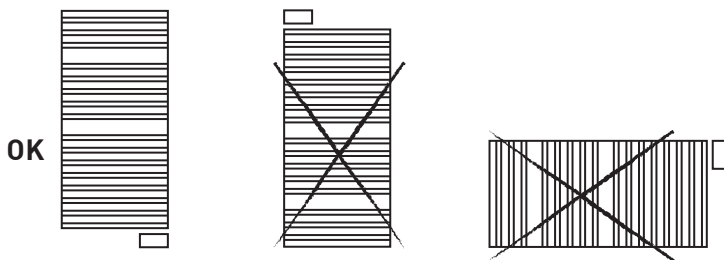
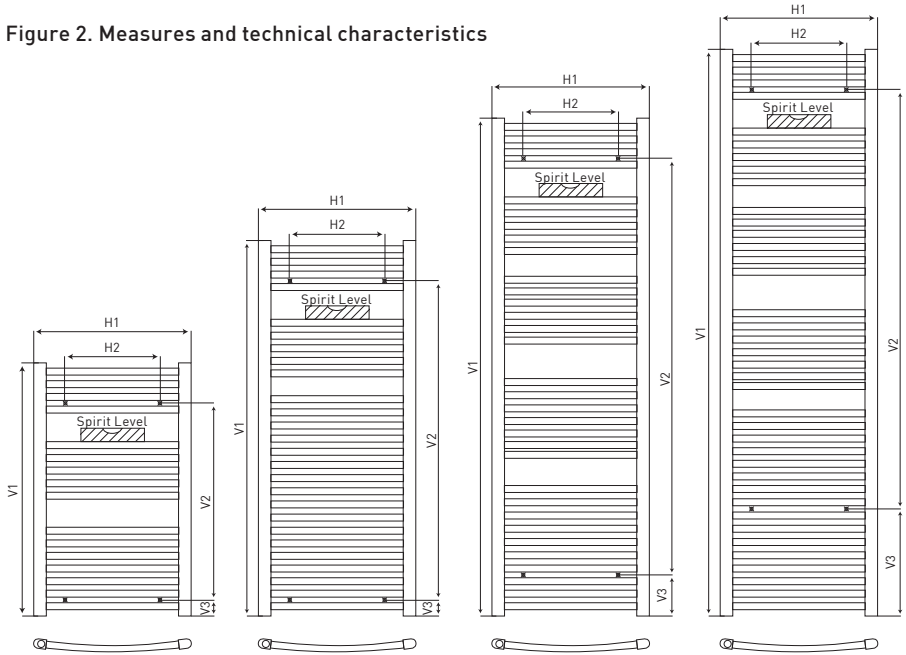

Figure 2. Measures and technical characteristics



REFERENCE	H1	H2	V1	V2	V3
STI030***	500 mm	300 mm	800 mm	640 mm	49 mm
STI050***	500 mm	300 mm	1,200 mm	1,040 mm	49 mm
STI075***	500 mm	300 mm	1,600 mm	1,360 mm	128 mm
STI100***	500 mm	300 mm	1,800 mm	1,360 mm	325 mm

CODE	MODEL	POWER	VOLTAGE	HEIGHT	WIDTH	DEPTH	INST.DEPTH	WEIGHT
STI030SEB2	T.WHITE 030	300 W	230V~	800 mm	500 mm	50 mm	100 mm	11 kg
STI050SEB2	T.WHITE 050	500 W	230V~	1,200 mm	500 mm	50 mm	100 mm	15 kg
STI075SEB2	T.WHITE 075	750 W	230V~	1,600 mm	500 mm	50 mm	100 mm	22 kg
STI100SEB2	T.WHITE 100	1,000 W	230V~	1,800 mm	500 mm	50 mm	100 mm	28 kg

CODE	MODEL	POWER	VOLTAGE	HEIGHT	WIDTH	DEPTH	INST.DEPTH	WEIGHT
STI030SEM2	T.METALLIC030	300 W	230V~	800 mm	500 mm	50 mm	100 mm	11 kg
STI050SEM2	T.METALLIC050	500 W	230V~	1,200 mm	500 mm	50 mm	100 mm	15 kg
STI075SEM2	T.METALLIC075	750 W	230V~	1,600 mm	500 mm	50 mm	100 mm	22 kg
STI100SEM2	T.METALLIC100	1,000 W	230V~	1,800 mm	500 mm	50 mm	100 mm	28 kg

CODE	MODEL	POWER	VOLTAGE	HEIGHT	WIDTH	DEPTH	INST.DEPTH	WEIGHT
STI030SEC2	T.CHROME 030	300 W	230V~	800 mm	500 mm	50 mm	100 mm	11 kg
STI050SEC2	T.CHROME 050	300 W	230V~	1,200 mm	500 mm	50 mm	100 mm	15 kg
STI075SEC2	T.CHROME 075	500 W	230V~	1,600 mm	500 mm	50 mm	100 mm	22 kg
STI100SEC2	T.CHROME 100	750 W	230V~	1,800 mm	500 mm	50 mm	100 mm	28 kg

4.1. Specific Regulations for Bathrooms

This device is in compliance with CLASS II safety regulations (double insulation). It can be installed in areas 2 and 3, position A and B whenever it observes the following regulations:

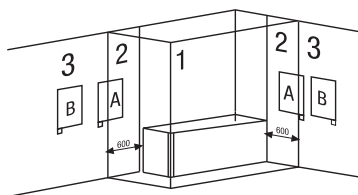

- In bathrooms, the radiator-heated towel rail must never be installed in such a way that the switches and other control devices may be touched by someone in the bathtub or having a shower.
- In a kitchen or bathroom, the body of the heated towel rail shall be placed at least 25 cm from the floor.
- It must not be earthed.

5. MAINTENANCE & CLEANING

Thanks to the high standard of its materials and surface treatment, your heated towel rail is protected against corrosion.

Don't use abrasive or corrosive products. Use a cloth with alcohol, taking the precaution to switch off the device beforehand. For the control panel, use a dry cloth (without any solvents).

5.1. Safety

This product is not intended to be used by persons (including children) with reduced physical, mental capacities, or who have no knowledge of the product, except if they are supervised or instructed in the use of the product by a person who is responsible for his or her safety. Children must be supervised at all times to ensure that they do not play with the product.

6. GUARANTEE

6.1. If you need to invoke the guarantee service, contact the dealer / installer where it was purchased. In the event of any problems, you can contact ROINTE on its TECHNICAL ASSISTANCE HELPLINE 0208 953 5363 or e-mail us at support@rointe.co.uk

6.2. ROINTE guarantees this product is free from defects in materials, design and workmanship at the time of its purchase and for the immediately following period of 120 months regarding aluminium and leaktightness, and 24 months for electric and electronic parts.

6.3. If during the guarantee period the heated towel rail fails to work properly, due to defects in design, materials or workmanship, ROINTE shall repair or replace the radiator, whichever it considers to be more advisable, in the terms and conditions stated below:



6.3.1. The guarantee shall only be covered if the original Certificate of Guarantee issued to the buyer by the dealer or installer is presented, and when the guarantee states the towel rail serial number and model (on the technical data label) and its date of purchase. ROINTE reserves the right to refuse the guarantee service when this information has been removed or changed following the original purchase of the product.

Only the original receipt or invoice shall be accepted as proof of purchase when presented to the dealer or installer that sold the product.

6.3.2. The guarantee shall only be applicable to cases regarding defects in materials, design and workmanship, and shall never cover any damages due to the following:

6.3.2.1. Incorrect use of the product for other than normal purposes or failure to observe the instructions given by ROINTE regarding the use and maintenance of the heated towel rail, as well as the installation or use of the product in a way that fails to comply with the applicable technical safety standards.

6.3.2.2. Repairs made by unauthorized repair shops or the opening of the heated towel rail by unauthorized persons.

6.3.2.3. Unforeseen circumstances beyond the control of ROINTE, such as lightning, fire, floods, public disorder, etc.

6.3.2.4. The repairs or replacements covered in this guarantee do not permit any extension or new beginning of the guarantee period.

The repairs or replacements covered in this guarantee shall be made with functionally equivalent reconditioned units. The faulty parts or pieces removed shall become the property of ROINTE.

6.3.2.5. This guarantee does not affect the buyer's statutory rights under the current national laws, or the buyer's rights against those of the dealer or installer arising from the contract of sale.

6.3.2.6. In the event of there being no national legislation applicable, this guarantee shall be the buyer's sole protection. ROINTE, its offices, dealers and installers shall not be held liable for any type of damages, whether fortuitous or accidental, arising from the failure to observe any of the regulations related with this product.

European Directive 2002/96/EC



Under the European Directive 2002/96/EC on waste electrical and electronic equipment (WEEE), the apparatus cannot be disposed in the usual council bins and containers. They must be separated to optimize the recovery and recycling of all of the components and materials and reducing the impact to human health and the environment. The symbol of the container crossed out over a horizontal line marks all of ROINTE's products to remind the consumer of the obligation to separate them on disposal. The consumer should contact the local authority or original point of sale to learn more about the correct disposal of this product.



Cut along the dotted line

CERTIFICATE OF GUARANTEE



In the event of detecting any defect in the product within the period of guarantee, you must fill in the following Guarantee Certificate and send it to us stamped together with a copy of the sales invoice via email sat@roointe.com or to the following postal address: INDUSTRIAS ROYAL TERMIC, S.L., C/E, Parcela 43, 30140 Santomera (Murcia, Spain).

For new constructions, it is essential that you attach the Certificate of First Occupation.

CERTIFICATE OF GUARANTEE	
REFERENCE:	N° SERIES:
USER:	
HOME ADDRESS:	
TOWN:	POSTCODE:
PROVINCE:	COUNTRY:
TELEPHONE:	SELLER'S STAMP:
EMAIL:	
	PURCHASE DATE:

NB: This certificate of Guarantee must be filled in fully in order to obtain guarantee rights. The date of purchase and seller's stamp are compulsory. Please, attach a copy of your sales invoices. In addition, for new constructions include the Certificate of First Occupation.



ESPAÑOL

ÍNDICE DE CONTENIDOS

1. Descripción del Secatoallas "SYGMA"	16
1.1. Partes del panel frontal	16
1.2. Encendido y apagado (stand-by)	17
1.3. Ajuste día y hora	18
1.4. Bloqueo de teclado	18
1.5. Selección de Temperatura	18
1.6. Función manual/automático	18
1.7. Funcionamiento intenso dos horas (2H)	18
1.8. Función "Ventana abierta"	19
1.9. Función iluminación de pantalla	19
2. Programación del secatoallas SYGMA	20
2.1. Programación del secatoallas	20
3. Instrucciones de montaje	21
4. Normas de conexión	23
4.1. Reglas particulares para los cuartos de baño	24
5. Mantenimiento y Limpieza	24
5.1. Seguridad	24
6. Garantía	24

1. DESCRIPCIÓN DEL SECATOALLAS "SYGMA"

1.1. Partes del panel frontal

DISPLAY TFT

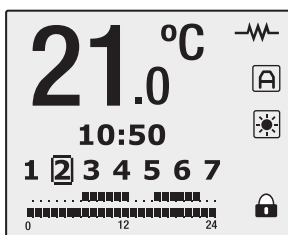

PANEL DE CONTROL





1.1.1. Partes del Display TFT

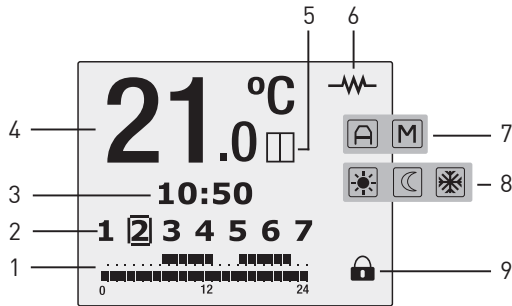

SEGMENTO	INDICACIÓN
1	FRANJA DE PROGRAMACIÓN
2	DÍAS DE LA SEMANA
3	HORA
4	TEMPERATURA
5	FUNCIÓN VENTANA ABIERTA
6	SECATOALLAS EN CONSUMO
7	FUNCIÓN AUTOMÁTICO/MANUAL
8	MODO CONFORT/ECONÓMICO/ANTIHIELO
9	BLOQUEO DE TECLADO

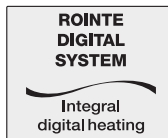

1.2. Encendido y apagado (stand-by)

Pulsando la tecla  podemos encender o apagar el secatoallas. Al encender el secatoallas aparecerá la siguiente imagen de bienvenida en el display TFT:



Pasados 10 segundos sin pulsar ninguna tecla, la iluminación de la pantalla pasará al modo reposo de forma automática. Pulsando de nuevo la tecla  el secatoallas pasará al modo "Stand By", apareciendo la palabra "STAND BY" seguido del logotipo de ROINTE.





1.3. Ajustar día y hora



Asegúrese de estar en la función manual, de manera que la pantalla muestra el símbolo . Pulse la tecla  3 segundos, para acceder al ajuste hora y día desde el propio secatoallas.

Pulsando la tecla  parpadea hora, minutos y día de la semana en función del número de pulsaciones efectuadas. Con las teclas  y  modificamos los valores.



Para salir del ajuste hora y día, esperar 30 segundos o pulsar  después de elegir día.

1.4. Bloqueo de teclado

Pulsando simultáneamente durante 3 segundos las teclas  y  bloqueamos el teclado encendiéndose el icono de bloqueo de teclado . Al pulsar cualquier tecla aparecerá la siguiente imagen: 

Para desbloquear pulsar de nuevo las teclas  y  durante 3 segundos.

1.5. Selección de Temperatura

Pulsando  o  variamos la temperatura. Cuando la temperatura de la estancia es inferior a la seleccionada, el secatoallas entra en consumo, apareciendo el símbolo .



1.6. Función manual/automático

Pulsando  alternaremos entre la función Manual y Automático.

En función manual aparece en el display el icono . En función automático aparece en el display el icono .

1.6.1. Función manual

Esta función ajusta manualmente la temperatura, tal como se indicó en el punto 1.5. Según la temperatura seleccionada verá uno de estos símbolos en pantalla:

SÍMBOLO	MODO	RANGO DE TEMPERATURAS
	CONFORT	20°C A 30°C
	ECO	15°C A 19,5°C
	ANTIHIELO	8°C

1.6.2. Función automático

Esta función activa la programación que tenga grabada el secatoallas.

1.7. Funcionamiento intenso dos horas (2H)

Pulsando , el secatoallas funcionará a máxima potencia de forma continuada durante dos horas, independientemente del estado en que se encuentre. Esta función tiene prioridad sobre cualquier otra.

Para indicar que el secatoallas activa el funcionamiento intenso dos horas, el display mostrará la siguiente imagen: 



Una vez activo y hasta que terminen las dos horas o se pulse nuevamente  la pantalla mostrará la siguiente imagen:

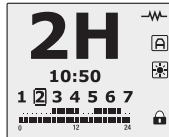



1.8. Función “Ventana abierta”

Esta función se activa cuando la temperatura leída por la sonda detecta un descenso de 4°C respecto a la temperatura de consigna en media hora. Al activarse esta función, aparece durante 5 segundos, la siguiente imagen en el display del secatoallas:  OPEN WINDOW

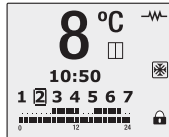
Una vez activado el modo “Ventana abierta”, aparecerá la siguiente pantalla indicando que está activo el modo antihielo:







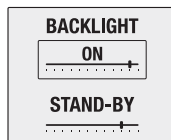

El modo estará activo durante 2 horas. Durante este periodo, si se pulsa la tecla  el secatoallas se apagará. Volviendo a pulsar , el secatoallas se encenderá de nuevo sin la función “Ventana abierta” activa.

Si durante el periodo de 2 horas no se pulsa ninguna tecla, al finalizar este periodo el secatoallas volverá de manera automática al estado anterior.

1.9. Función iluminación de pantalla

Se puede modificar la iluminación de la pantalla pulsando la tecla  durante 3 segundos estando el producto en modo manual. Al activar este modo, se visualizará la siguiente pantalla:



Con las teclas  y  podemos disminuir o aumentar la luminosidad de la pantalla del modo ON. Para modificar la luminosidad del modo “Standby”, pulsaremos la tecla  y el cuadro delimitador marcará la opción “STAND-BY”, pudiendo modificar la luminosidad con las mismas teclas  y .

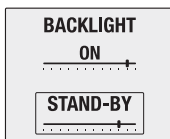

Para salir de esta función esperaremos 10 segundos sin pulsar ningún botón.

2. PROGRAMACIÓN DEL SECATOALLAS SYGMA

ATENCIÓN: LEA CON ATENCIÓN ESTAS INSTRUCCIONES ANTES DE COMENZAR A PROGRAMAR SU SECATOALLAS PARA ENTENDER EL PROCESO EN SU TOTALIDAD.

2.1. Programación del secatoallas

Se puede programar el secatoallas usando su panel de control.

Para comenzar a programar, compruebe que está en función Automático, mostrando la pantalla el símbolo (A). Si la pantalla muestra el símbolo (M), pulse (MAN/STOP) para cambiar de función. Una vez en función Automático, pulse y mantenga (2H) durante 3 segundos para entrar en el modo de programación. Verá el símbolo ⚙️ parpadeando, que representa el modo Confort, junto con la temperatura de dicho modo.

Use (−) y (+) para variar la temperatura del modo Confort, dentro del rango entre los 20°C y 30°C. Esta será la temperatura que se aplicará cuando elija el modo Confort más adelante. Una vez conforme con la selección, pulse (2H). El símbolo ☾ pasará a parpadear, lo que representa que está dentro del ajuste de la temperatura del modo Eco (economía).

Nuevamente, use (−) y (+) para variar la temperatura del modo Económico, dentro del rango entre los 15°C y los 19,5°C. Esta será la temperatura que se aplicará cuando elija el modo Eco más adelante.

Ahora pulse (2H) para moverse entre los días de la semana, del (1) (lunes) al (7) (domingo). Sus símbolos estarán parpadeando, y también estarán representados en la pantalla con SEL 1, SEL 2, SEL 3, etc.

Pulse el botón (1) para seleccionar un día, el cual dejará de parpadear. Para eliminar la selección de ese día, pulse el botón (1) de nuevo. Muévase entre los días del (1) al (7) usando (−) y (+), y por cada día que quiera programar pulse (1) de manera que dejará de parpadear. Repita este paso hasta que todos los días que quiera programar dejen de parpadear. Para continuar con la programación pulse el botón (2H).

NOTA: Llegado a este punto, recuerde que si el secatoallas ha sido programado con anterioridad, todos los días seleccionados perderán su programación actual y se modificarán por la nueva programación que va a realizar.



En la pantalla podrá ver la hora en formato 24 horas (medianoche es 0h, 1h, 2h...). En la barra de programación horaria de la parte inferior de la pantalla verá representada la programación completa del día, y la hora actual parpadeando.

Use el botón **Ⓢ** para cambiar entre los modos Confort (☼), Eco (🌙) y Off en la hora actual. Muévase a través de las horas usando **⊖** o **⊕**, y repita el proceso de seleccionar el modo con el botón **Ⓢ** cada vez que lo necesite.

Si no quiere cambiar la programación de una hora, simplemente muévase a la siguiente hora que necesite. Una vez que de por finalizada la programación, pulse el botón **Ⓢ** para terminar, o simplemente no pulse ninguna tecla durante 30 segundos.

3. INSTRUCCIONES DE MONTAJE

En la parte interior del embalaje se encuentra un kit de sujeción.

1. Seleccionar el lugar adecuado en la pared.
2. Colocar la plantilla de montaje en la pared, haciendo pequeñas marcas en los lugares donde van situados los agujeros.
3. Retirar plantilla de montaje y realizar agujeros en la pared.
4. Insertar los tacos en los agujeros realizados.
5. Atornillar la pieza plástica de anclaje a la pared con el tornillo 6,3 x 50 mm.
6. Atornillar las dos piezas sujeta-secatoallas y la pieza plástica de fijación al tubo horizontal del secatoallas como se ve en la Figura 1 con el tornillo 3/8" x 40 mm.
7. Insertar el conjunto del punto 6 en la pieza plástica de anclaje y sujetar con el tornillo prisionero de 2,9 x 9,5.
8. Colocar el embellecedor en la pieza sujeta-secatoallas.

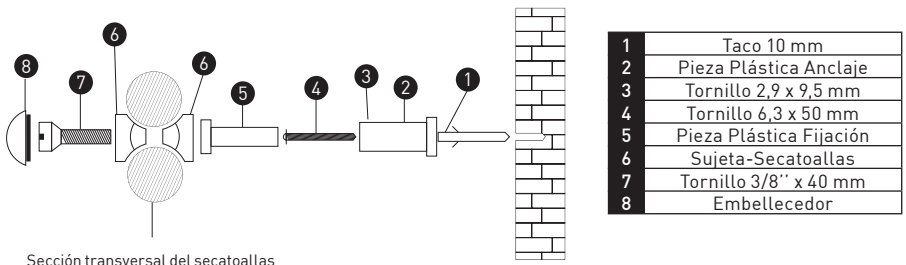

Sección transversal del secatoallas

Figura 1.

Figura 2. Medidas y características técnicas

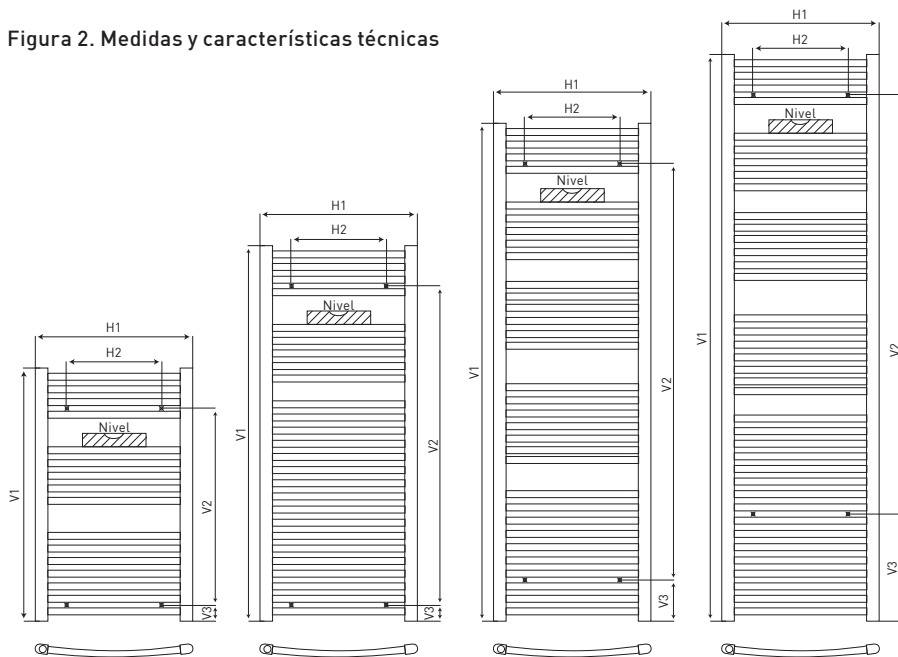

REFERENCE	H1	H2	V1	V2	V3
STN030***	500 mm	300 mm	800 mm	640 mm	49 mm
STN050***	500 mm	300 mm	1,200 mm	1,040 mm	49 mm
STN075***	500 mm	300 mm	1,600 mm	1,360 mm	128 mm
STN100***	500 mm	300 mm	1,800 mm	1,360 mm	325 mm

CODE	MODEL	POWER	VOLTAGE	HEIGHT	WIDTH	DEPTH	INST.DEPTH	WEIGHT
STN030SEB2	T.WHITE 030	300 W	230V~	800 mm	500 mm	50 mm	100 mm	11 kg
STN050SEB2	T.WHITE 050	500 W	230V~	1,200 mm	500 mm	50 mm	100 mm	15 kg
STN075SEB2	T.WHITE 075	750 W	230V~	1,600 mm	500 mm	50 mm	100 mm	22 kg
STN100SEB2	T.WHITE 100	1,000 W	230V~	1,800 mm	500 mm	50 mm	100 mm	28 kg

CODE	MODEL	POWER	VOLTAGE	HEIGHT	WIDTH	DEPTH	INST.DEPTH	WEIGHT
STN030SEM2	T.METALLIC 030	300 W	230V~	800 mm	500 mm	50 mm	100 mm	11 kg
STN050SEM2	T.METALLIC 050	500 W	230V~	1,200 mm	500 mm	50 mm	100 mm	15 kg
STN075SEM2	T.METALLIC 075	750 W	230V~	1,600 mm	500 mm	50 mm	100 mm	22 kg
STN100SEM2	T.METALLIC 100	1,000 W	230V~	1,800 mm	500 mm	50 mm	100 mm	28 kg

CODE	MODEL	POWER	VOLTAGE	HEIGHT	WIDTH	DEPTH	INST.DEPTH	WEIGHT
STN030SEC2	T.CHROME 030	300 W	230V~	800 mm	500 mm	50 mm	100 mm	11 kg
STN050SEC2	T.CHROME 050	500 W	230V~	1,200 mm	500 mm	50 mm	100 mm	15 kg
STN075SEC2	T.CHROME 075	500 W	230V~	1,600 mm	500 mm	50 mm	100 mm	22 kg
STN100SEC2	T.CHROME 100	750 W	230V~	1,800 mm	500 mm	50 mm	100 mm	28 kg



4. NORMAS DE CONEXIÓN

La conexión a la red debe efectuarse respetando la tensión indicada en la etiqueta de características técnicas del producto.

Este aparato está destinado a ser permanentemente conectado a una instalación fija. El circuito de alimentación del secatoallas debe incorporar un interruptor de corte omnipolar con una separación de contactos de al menos 3 mm.

El aparato debe ser instalado, si es posible al abrigo de las corrientes de aire (ventanas, puertas) o de cualquier otra cosa que pudiera perturbar su regulación. Así, le aportará el mejor confort térmico. Coloque todo objeto que pueda suponer un impedimento a la circulación del aire (muebles, sillones) a 50 cm de la cara delantera del aparato.

El aparato no se deberá colocar delante o justo debajo de un enchufe fijo.

La parte baja de la caja de mandos debe situarse como mínimo a 15 cm del suelo.

Para cualquier aparato, si el cable de alimentación está deteriorado, debe ser reemplazado por un cable específico. La sustitución del cable debe ser efectuada por el fabricante, su servicio posventa o personal cualificado. Las características técnicas de su aparato están indicadas en la etiqueta de características técnicas.

IMPORTANTE

- Este aparato no debe ser instalado nunca con su caja de mandos en posición alta.
- El aparato vertical no debe ser utilizado horizontalmente.
- Durante la instalación utilice calces para evitar que la caja de los mandos apoye en el suelo.

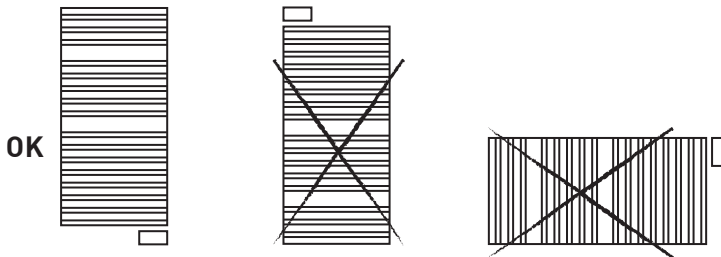

4.1. Reglas particulares para los cuartos de baño

Este aparato es conforme con las normas de seguridad de CLASE II (doble aislamiento). Puede estar instalado en los volúmenes 2 y 3, posiciones A y B siempre que se respeten las siguientes normas:

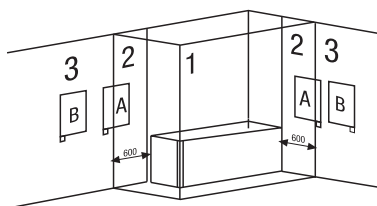

- En los cuartos de baño, el radiador-secatoallas nunca debe ser instalado de tal forma que los interruptores y otros dispositivos de control puedan ser tocados por una persona que se encuentre en la bañera o ducha.
- En una cocina o cuarto de baño, el secatoallas se colocará al menos a 25 cm del suelo.
- No debe estar conectado a tierra.

5. MANTENIMIENTO Y LIMPIEZA

Gracias a las altas prestaciones de sus materiales y a la calidad de su tratamiento superficial, su secatoallas está protegido de la corrosión.

No utilice productos abrasivos o corrosivos, utilice un paño humedecido de alcohol, tomando la precaución de parar previamente el aparato. Para la caja con los mandos, utilice un paño seco (sin disolvente).

5.1. Seguridad

Este producto no debe ser usado por niños o personas cuyas capacidades físicas, mentales o sensoriales estén reducidas, así como por aquellos que carezcan de experiencia en su uso, a no ser que estén siendo instruidos o supervisados por una persona responsable de su seguridad. Los niños deben de estar continuamente supervisados para asegurarse de que no juegan con el producto.

6. GARANTÍA

6.1. Si debe enviar su secatoallas ROINTE al servicio de garantía, remítalo al distribuidor / instalador donde lo adquirió. En el caso de que le surjan dificultades, ROINTE pone a su disposición el TELÉFONO DE ASISTENCIA TÉCNICA 902 130 134 ó el correo electrónico sat@rointe.com.

6.2. ROINTE garantiza que este producto no presenta ningún defecto material ni de diseño ni de fabricación en el momento de su adquisición original y durante un período inmediatamente posterior de 120 meses en aluminio y estanquidad, y 24 meses en componentes eléctricos y electrónicos.



6.3. Si durante el periodo de garantía el secatoallas no funciona correctamente con un uso normal, y sea fallo de diseño, de los materiales o de fabricación, ROINTE reparará o sustituirá el secatoallas, según considere oportuno, bajo las condiciones que se estipulan a continuación:

6.3.1. La garantía sólo se facilita si se presenta el Certificado de Garantía original emitido por el distribuidor o instalador al comprador y cuando la citada garantía estipule el nº de serie y modelo del secatoallas (reflejado en la pegatina de las características técnicas) y fecha de compra del mismo. ROINTE se reserva el derecho de rechazar el servicio de garantía cuando esta información haya sido retirada o rectificada tras la compra original del producto.

El recibo o factura original sólo se aceptará como prueba de compra cuando se presente ante el distribuidor o instalador que vendió el producto.

6.3.2. La garantía tan sólo se aplica a los casos relativos a defectos de material, diseño o defecto de fabricación, en ningún caso cubre daños del secatoallas por los siguientes:

6.3.2.1. Uso incorrecto del producto para fines no normales o sin respetar las instrucciones de ROINTE acerca del uso y mantenimiento del secatoallas, así como la instalación o uso del producto de una forma que incumpla los estándares técnicos de seguridad vigentes.

6.3.2.2. Reparaciones realizadas por talleres de servicio no autorizados o la apertura del secatoallas por personas no autorizadas.

6.3.2.3. Accidentes imprevistos que se escapan del control de ROINTE como rayos, incendios, riadas, desórdenes públicos, etc.

6.3.2.4. Las reparaciones o sustituciones que contemplan esta garantía, no permiten la extensión ni nuevo comienzo del periodo de la garantía.

Las reparaciones o sustituciones que contemplan esta garantía se cumplirán con unidades reacondicionadas funcionalmente equivalentes. Las piezas o componentes defectuosos retirados pasarán a ser propiedad de ROINTE.

6.3.2.5. Esta garantía no afecta a los derechos legales del comprador previstos por la legislación nacional vigente, ni los derechos del comprador contra los del distribuidor o instalador que surjan a partir del contrato de compraventa.

6.3.2.6. En ausencia de una legislación nacional vigente aplicable, esta garantía será la única protección del comprador. ROINTE, sus oficinas y distribuidores e instaladores no se responsabilizarán de ningún tipo de daños, tanto fortuitos como accidentales, derivados de infringir cualquier norma implícita relacionada con este producto. **Normativa Europea 2002/96/EC**

Normativa Europea 2002/96/EC 

En base a la normativa europea 2002/96/CE de Residuos de Aparatos Eléctricos y Electrónicos (RAEE), dichos aparatos no pueden ser arrojados en los contenedores municipales habituales; tienen que ser recogidos selectivamente para optimizar la recuperación y reciclado de los componentes y materiales que los constituyen, y reducir el impacto en la salud humana y el medio ambiente. El símbolo del cubo de basura tachado sobre barra horizontal se marca sobre todos los productos ROINTE para recordar al consumidor la obligación de separarlos para la recogida selectiva. El consumidor debe contactar con la autoridad local o con el vendedor para informarse en relación a la correcta eliminación de su aparato.



Cortar por la línea de puntos

CERTIFICADO DE GARANTÍA



En el supuesto de defecto en el producto dentro del periodo de garantía, para hacer efectiva ésta, solicitamos rellene el certificado de garantía siguiente y nos lo remita sellado junto con copia de la factura de compra por correo electrónico a sat@rointe.com o a la siguiente dirección postal: INDUSTRIAS ROYAL TERMIC, S.L., C/E, Parcela 43, 30140 Santomera (Murcia).

Para obras de nueva construcción, será imprescindible para cubrir esta garantía la cédula de habitabilidad de la vivienda.

CERTIFICADO DE GARANTÍA	
REFERENCIA:	Nº SERIE:
USUARIO:	
DOMICILIO:	
POBLACIÓN:	C.P.
PROVINCIA:	PAÍS:
TELÉFONO:	SELLO DEL ESTABLECIMIENTO VENDEDOR:
CORREO ELECTRÓNICO:	
	FECHA DE COMPRA:

NOTA: Este certificado de garantía debe estar totalmente cumplimentado para tener derecho a la garantía, no debe faltar la fecha de compra ni el sello del establecimiento vendedor. Adjuntar copia de la factura de compra o copia de la cédula de habitabilidad para obra nueva.

SYGMA



FRANÇAIS

INDEX

1. Description du sèche-serviettes SYGMA	28
1.1. Parties du panneau frontal	28
1.2. Marche-Arrêt (stand-by)	29
1.3. Réglage jour et heure	30
1.4. Verrouillage du clavier	30
1.5. Sélection de Température	30
1.6. Fonction Manuelle /Automatique.....	30
1.7. Fonctionnement intense deux heures (2H).....	30
1.8. Fonction "Fenêtre ouverte".....	31
1.9. Fonction de luminosité de l'écran.....	31
2. Programmation du sèche-serviettes SYGMA.....	32
2.1. Programmation du sèche-serviettes	32
3. Instructions de montage	33
4. Normes de connexion.....	35
4.1. Règles particulières pour les salles de bains	36
5. Entretien et nettoyage	36
5.1. Sécurité.....	36
6. Garantie et service après-vente	36

1. DESCRIPTION DU SÈCHE-SERVIETTES SÉRIE "SYGMA"

1.1. Parties du panneau frontal

ÉCRAN TFT



TABLEAU DE CONTRÔLE





1.1.1. Parties du Display TFT

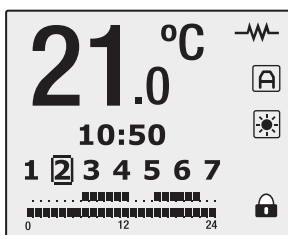
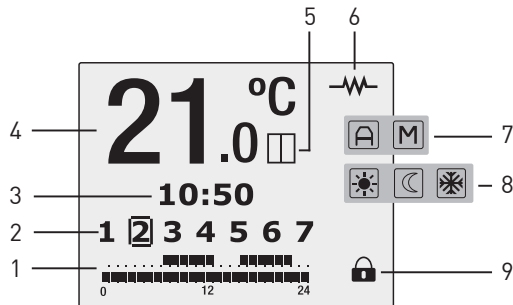

SEGMENT	INDICATION
1	TRANCHE DE PROGRAMMATION
2	JOURS DE LA SEMAINE
3	HEURE
4	TEMPÉRATURE
5	FONCTION FENÊTRE OUVERTE
6	SÈCHE-SERVIETTES EN CONSOMMATION
7	FONCTION AUTOMATIQUE / MANUELLE
8	MODE CONFORT/ECO/ANTIGEL
9	VERROUILLAGE DU CLAVIER

1.2. Marche-Arrêt (stand-by)

En appuyant sur la touche  vous pouvez allumer ou éteindre le sèche-serviettes. Après avoir allumé le sèche-serviettes l'image suivante de bienvenue apparaîtra sur l'écran TFT:

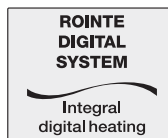

Passé 10 secondes sans appuyer sur aucune touche, la luminosité de l'écran passera en mode repos de façon automatique. En appuyant à nouveau sur la touche  le sèche-serviettes passera en mode "Stand By", vous verrez apparaître le mot "STAND BY" suivi du logo de ROINTE.



1.3. Réglage jour et heure

Assurez vous d'être en mode manuel, l'écran doit montrer le symbole (M). puis appuyez sur la touche (MAN/AUT) durant 3 secondes pour accéder au réglage du jour et de l'heure depuis le sèche-serviettes.

En appuyant sur la touche (MAN/AUT) l'heure clignotera, en appuyant à nouveau, les minutes clignoteront puis les jours de la semaine. Les touches (+) et (-) permettent de changer les valeurs.

Pour sortir du réglage jour et heure, attendre 30 secondes ou appuyez sur (MAN/AUT) après avoir choisi un jour.

1.4. Verrouillage du clavier

En appuyant simultanément durant 3 secondes sur les touches (+) et (-) vous bloquez le clavier et l'icône correspondant apparaîtra: . Si vous appuyez alors sur une touche, quelle qu'elle soit, vous verrez l'image suivante .

Pour déverrouiller, appuyez à nouveau sur les touches (+) et (-) durant 3 secondes.

1.5. Sélection de Température

En appuyant sur (+) ou (-) vous changez la température. Quand la température de la pièce est inférieure à celle sélectionnée, le sèche-serviettes entre en consommation, il apparaît alors l'icône .



1.6. Fonction Manuel /Automatique

En appuyant sur (MAN/AUT) passerez de la fonction Manuel à la fonction Automatique.

En fonction manuel, l'icône (M). Apparaît sur l'écran. En mode automatique, c'est l'icône (A) qui apparaît.

1.6.1. Fonction manuel

Cette fonction permet d'ajuster manuellement la température, comme cela a été indiqué dans le point 1.5. Selon la température sélectionnée, vous verrez l'un de ces symboles sur l'écran:

ICÔNE	MODE	TRANCHE DE TEMPÉRATURES
	CONFORT	20°C Á 30°C
	ECO	15°C Á 19,5°C
	ANTIGEL	8°C

1.6.2. Fonction automatique

Cette fonction active la programmation qui a été enregistrée dans le sèche-serviettes.

1.7. Fonctionnement intense deux heures (2H)

En appuyant sur (2H), le sèche-serviettes fonctionnera à une puissance maximale de façon continue durant deux heures, indépendamment de l'état dans lequel il se trouve. Cette fonction prend la priorité sur n'importe quelle autre fonction.



Pour indiquer l'activation du fonctionnement intense «deux heures» du sèche-serviettes, l'image suivante apparaît sur l'écran: **2H**

2H
MAX
POWER

Une fois activé et jusqu'à ce que les deux heures se terminent, vous visualiserez l'écran ci-dessous. Vous pouvez également relancer la fonction, après être arrivée à son terme, en appuyant sur **2H**.

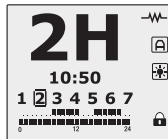

1.8. Fonction "Fenêtre ouverte"

Cette fonction s'active quand la température lue par la sonde détecte une baisse de 4°C en une demi-heure par rapport à la température de consigne. Quand cette fonction est activée, il apparaît durant 5 secondes l'image suivante sur l'écran du sèche-serviettes: **OPEN WINDOW**



Quand est activé le mode "Fenêtre ouverte", l'écran suivant apparaît en indiquant que le mode antigel est activé:

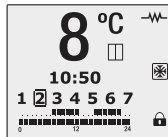

Ce mode sera activé pendant 2 heures. Durant cette période, le sèche-serviettes peut être éteint en appuyant sur la touche **⏻**. En appuyant de nouveau sur **⏻**, le sèche-serviettes se rallumera sans la fonction "fenêtre ouverte".

Si durant cette période de 2 heures, vous n'appuyez sur aucune touche, le sèche-serviettes reviendra automatiquement au mode antérieur à la fin de cette période.

1.9. Fonction "Luminosité de l'écran"

Il est possible de modifier la luminosité de l'écran en appuyant sur la touche **2H** durant 3 secondes lorsque le produit est en mode manuel. En activant ce mode, vous visualiserez l'écran suivant:

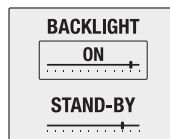

Avec les touches **+** et **-** nous pouvons augmenter ou diminuer la luminosité de l'écran du mode ON. Pour modifier la luminosité du mode "Stand by", appuyez sur la touche **MAN** et le cadran marquera l'option "STAND-BY", permettant de modifier la luminosité grâce aux mêmes touches **+** et **-**.

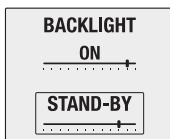

Pour sortir de cette fonction, attendez 10 secondes sans appuyer sur aucune touche.

2. PROGRAMMATION DU SÈCHE-SERVIETTES SYGMA

ATTENTION : LIRE ATTENTIVEMENT CES INSTRUCTIONS AVANT DE COMMENCER À PROGRAMMER VOTRE SÈCHE-SERVIETTES POUR COMPRENDRE LE PROCESSUS DANS SA TOTALITÉ.

2.1. Programmation du sèche-serviettes

On peut programmer le sèche-serviettes en utilisant son panneau de contrôle.

Pour commencer à programmer, vérifiez que le sèche-serviettes soit en mode Automatique, en montrant sur l'écran l'icône (A). Si l'écran montre l'icône (M), appuyez sur (MAN/STOP) pour changer de fonction. Une fois en mode Automatique, appuyez et maintenez la touche (2H) durant 3 secondes pour entrer dans le mode de programmation. Vous verrez l'icône ⚙️ clignoter, qui représente le mode Confort, avec la température de ce mode.

Utilisez (+) et (-) pour varier la température du mode Confort, qui oscille entre 20°C et 30°C. Ce sera la température qui s'appliquera quand vous choisirez plus tard le mode Confort. Une fois conforme à la sélection, appuyez sur (2H). L'icône ☾ se mettra à clignoter ce qui signifie que vous êtes à l'intérieur du réglage de la température du mode Éco.

Nouvellement, utilisez (+) et (-) pour varier la température du mode Économique, qui oscille entre 15°C et 19,5°C. Ce sera la température qui s'appliquera quand vous choisirez plus tard le mode ECO.

Maintenant appuyez sur (2H) pour faire défiler les jours de la semaine, du (1) (lundi) à (7) (dimanche). Ces icônes clignoteront, et seront représentés à l'écran par SEL 1, SEL 2, SEL 3, etc.

Appuyez sur (1) pour sélectionner un jour puis il cessera de clignoter. Pour effacer la sélection de ce jour, appuyez sur le bouton (1) à nouveau. Déplacez vous entre les jours de (1) à (7) en utilisant (+) et (-) pour chaque jour que vous voulez programmer, appuyez sur (1) de façon à ce qu'il cesse de clignoter. Répétez cette opération jusqu'à ce que tous les jours que vous voulez programmer cessent de clignoter. Pour continuer avec la programmation, appuyez le bouton (2H).

REMARQUE: À ce stade, rappelez vous que si le sèche-serviettes a été programmé auparavant, tous les jours sélectionnés perdront leur programmation antérieure et auront la nouvelle programmation que vous venez de réaliser.



L'écran montre l'heure en format 24 heures (minuit correspond à 00h00). Dans la barre de programmation horaire (partie inférieure de l'écran), vous pouvez visualiser la programmation complète du jour et voir l'heure clignoter.

Utilisez la touche **(1)** pour changer entre les modes Confort (☀), Eco (🌿) et Off Vous pouvez faire défiler les heures en utilisant **(+)** ou **(-)**, et répéter le processus pour sélectionner le mode désiré avec la touche **(2)** autant de fois que nécessaire.

Si vous ne voulez pas changer la programmation d'une certaine heure, faites défiler à l'heure suivante et ainsi de suite. Une fois la programmation terminée, appuyez sur la touche **(2H)** terminer, ou n'appuyez plus sur aucune touche durant 30 secondes.

3. INSTRUCTIONS DE MONTAGE

À l'intérieur de l'emballage se trouve un kit d'emplacement.

1. Choisir l'emplacement où fixer le sèche-serviettes au mur.
2. Positionner le kit d'emplacement contre le mur et marquer les trous à l'aide d'un crayon.
3. Retirer le kit d'emplacement et faire les trous au mur.
4. Insérer les chevilles dans les trous.
5. Visser au mur la pièce d'ancrage en plastique avec une vis de 6,3 x 50 mm.
6. Visser les deux pièces accroche-sèche-serviettes et la pièce en plastique de fixation au tube horizontal du sèche-serviettes comme sur la figure 1 avec la vis 3/8" x 40 mm.
7. Insérer l'ensemble du point 6 dans la pièce d'ancrage en plastique et tenir avec la vis prisonnière de 2.9 x 9.5.
8. Poser l'enjoliveur sur la pièce qui tient le sèche-serviettes.

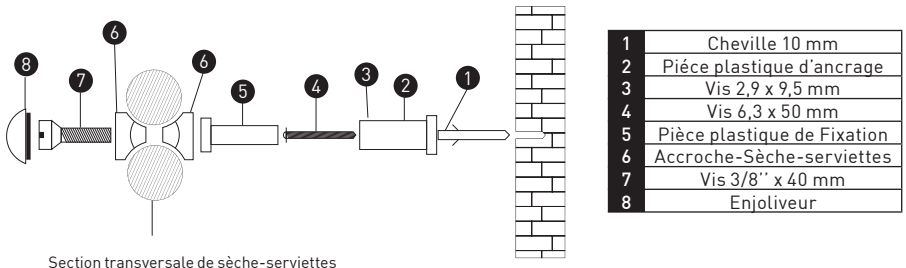

Section transversale de sèche-serviettes

Figure 1.

Figure 2. Mesures et caractéristiques techniques

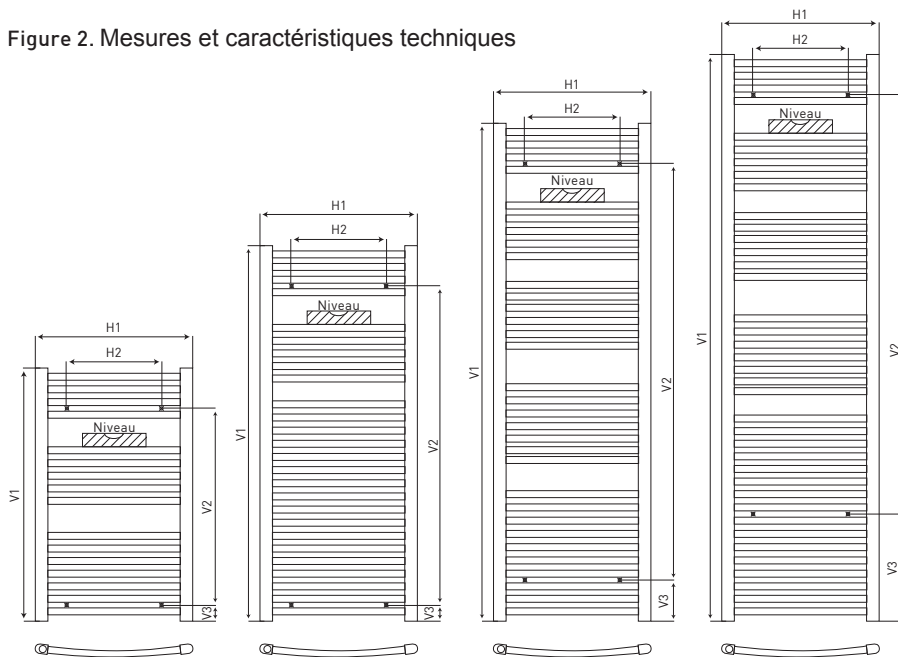

REFERENCE	H1	H2	V1	V2	V3
STE030***	500 mm	300 mm	800 mm	640 mm	49 mm
STE050***	500 mm	300 mm	1,200 mm	1,040 mm	49 mm
STE075***	500 mm	300 mm	1,600 mm	1,360 mm	128 mm
STE100***	500 mm	300 mm	1,800 mm	1,360 mm	325 mm

CODE	MODEL	POWER	VOLTAGE	HEIGHT	WIDTH	DEPTH	INST.DEPTH	WEIGHT
STE030SEB2	T.WHITE 030	300 W	230V~	800 mm	500 mm	50 mm	100 mm	11 kg
STE050SEB2	T.WHITE 050	500 W	230V~	1,200 mm	500 mm	50 mm	100 mm	15 kg
STE075SEB2	T.WHITE 075	750 W	230V~	1,600 mm	500 mm	50 mm	100 mm	22 kg
STE100SEB2	T.WHITE 100	1,000 W	230V~	1,800 mm	500 mm	50 mm	100 mm	28 kg

CODE	MODEL	POWER	VOLTAGE	HEIGHT	WIDTH	DEPTH	INST.DEPTH	WEIGHT
STE030SEM2	T.METALLIC030	300 W	230V~	800 mm	500 mm	50 mm	100 mm	11 kg
STE050SEM2	T.METALLIC050	500 W	230V~	1,200 mm	500 mm	50 mm	100 mm	15 kg
STE075SEM2	T.METALLIC075	750 W	230V~	1,600 mm	500 mm	50 mm	100 mm	22 kg
STE100SEM2	T.METALLIC100	1,000 W	230V~	1,800 mm	500 mm	50 mm	100 mm	28 kg

CODE	MODEL	POWER	VOLTAGE	HEIGHT	WIDTH	DEPTH	INST.DEPTH	WEIGHT
STE030SEC2	T.CHROME 030	300 W	230V~	800 mm	500 mm	50 mm	100 mm	11 kg
STE050SEC2	T.CHROME 050	300 W	230V~	1,200 mm	500 mm	50 mm	100 mm	15 kg
STE075SEC2	T.CHROME 075	500 W	230V~	1,600 mm	500 mm	50 mm	100 mm	22 kg
STE100SEC2	T.CHROME 100	750 W	230V~	1,800 mm	500 mm	50 mm	100 mm	28 kg



4. NORMES DE CONNEXION

La connexion au réseau doit s'effectuer en respectant la tension indiquée sur l'étiquette des caractéristiques techniques du produit.

Cet appareil est destiné à être connecté en permanence à l'installation fixe. Le circuit d'alimentation du sèche-serviettes doit incorporer l'interrupteur à coupure omnipolaire avec une séparation de contact d'au moins 3 mm.

L'appareil doit être installé, si possible, à l'abri des courants d'air (fenêtres, portes) ou de quelque autre objet pouvant perturber sa régulation, il apportera ainsi un meilleur confort thermique. Tout objet pouvant représenter un obstacle à la circulation de l'air (meubles, fauteuils, etc.) doit être éloigné de 50 cm de la face chauffante de l'appareil.

L'appareil ne doit pas être posé devant ou juste sous une prise électrique fixe.

La partie inférieure du boîtier de commande doit être situé à 15 cm minimum du sol.

Pour tout appareil, si le câble d'alimentation est détérioré, il doit être remplacé par un câble spécial. Le remplacement du câble doit être effectué par le fabricant, le service après-vente ou bien du personnel qualifié. Les caractéristiques techniques de l'appareil sont indiquées sur l'étiquette.

IMPORTANT

- Cet appareil ne doit jamais être installé avec le boîtier de commande en haut.
- L'appareil vertical ne doit pas être utilisé horizontalement.
- Durant l'installation, utilisez des cales pour éviter que le boîtier de commande ne soit appuyé contre le sol.

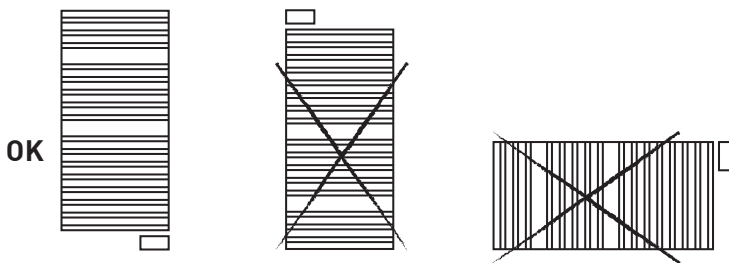

4.1. Règles particulières pour les salles de bain

• Cet appareil est conforme aux normes de sécurité de CLASE II (double isolement). Il peut être installé dans les volumes 2 et 3, positions A et B si les conditions suivantes sont respectées

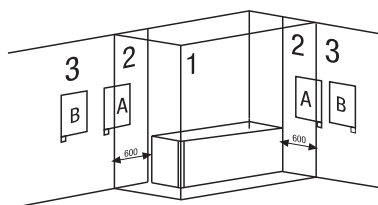

- Dans la salle de bain, le radiateur ou sèche-serviettes ne doit pas être installé de telle façon que les interrupteurs ou autres dispositifs de contrôle puissent être atteints par une personne se trouvant dans la baignoire ou dans la douche.
- Dans la cuisine ou salle de bain, le sèche-serviettes sera positionné à au moins 25 cm du sol.
- Ne doit pas être connecté à la prise de terre.

5. ENTRETIEN ET NETTOYAGE

Grâce aux hautes prestations de son matériel et à la qualité de son traitement superficiel, ce sèche-serviettes est protégé de la corrosion.

Ne pas utiliser de produits abrasifs ou corrosifs, utiliser un chiffon humidifié avec de l'alcool, en s'assurant d'avoir éteint l'appareil au préalable. Pour le boîtier de commande, utilisez un chiffon sec (sans dissolvant).

5.1. Sécurité

Cet appareil ne doit pas être utilisé par des personnes dont les capacités physiques, sensorielles et/ou mentales sont réduites (enfants inclus), excepté en cas d'instructions relatives à l'utilisation données par une personne responsable de sa sécurité.

Les enfants doivent être surveillés pour éviter de jouer avec l'appareil.

6. GARANTIE

6.1. Si le sèche-serviette ROINTE doit être envoyé au service après-vente, renvoyez-le au distributeur/installateur qui vous l'a fourni. En cas de difficultés, ROINTE met à votre disposition un N° D'ASSISTANCE TECHNIQUE 00 34 902 130 134 ainsi qu'un EMAIL sat@rointe.com.

6.2. ROINTE garantie que la fabrication de ce produit est conforme au niveau matériel et design lors de son acquisition ; durant les 120 mois suivants son acquisition concernant l'aluminium et l'étanchéité ; et durant les 24 mois suivants l'acquisition concernant les composants électriques et électroniques.



6.3. Si durant la période de garantie, le sèche-serviettes ne fonctionne pas correctement pour un usage normal ou présente un défaut de design, matériaux ou de fabrication, ROINTE réparera ou remplacera le sèche-serviettes, s'il le juge opportun, d'après les conditions stipulées ci-dessous:

6.3.1. La garantie agit seulement si le Certificat de Garantie original émit par le distributeur ou par l'installateur est présenté et lorsque la dite garantie stipule le n° de série, le modèle du sèche-serviettes (reflété sur l'étiquette de caractéristiques techniques) et la date d'achat du produit.

ROINTE se réserve le droit de refuser le service de garantie lorsque l'information a été enlevée ou rectifiée après acquisition du produit.

La facture d'origine sera acceptée comme preuve d'achat uniquement quand elle aura été présentée au distributeur ou à l'installateur ayant vendu le produit.

6.3.2. La garantie pourra être appliquée seulement en cas de défauts relatifs au matériel, au design ou à la fabrication; elle ne couvre en aucun cas les défauts du sèche-serviettes pour les motifs suivants:

6.3.2.1. Utilisation incorrecte du produit et/ou utilisation ne respectant pas les instructions de ROINTE concernant l'utilisation et l'entretien du sèche-serviettes, comme son installation ou utilisation ne respectant pas les normes techniques de sécurité en vigueur.

6.3.2.2. Réparations réalisées par des réparateurs non homologués et ouverture du sèche-serviettes par des personnes non autorisées.

6.3.2.3. Accidents imprévus qui échappent au contrôle de ROINTE comme la foudre, incendies, inondations, désordre public, etc.

6.3.2.4. Les réparations que contemple cette garantie ne permettent pas l'extension ni le nouveau commencement de la période de garantie.

Les réparations ou remplacements que contemple cette garantie seront réalisés avec des unités reconditionnées et fonctionnellement équivalentes. Les pièces ou composants défectueux retirés deviendront propriété de ROINTE.

6.3.2.5. Cette garantie n'affecte pas les droits légaux de l'acheteur prévus par la législation en vigueur, ni les droits de l'acheteur face à ceux du distributeur ou installateur qui subviennent à compter du contrat d'achat-vente.

6.3.2.6. En cas d'absence d'une législation nationale en vigueur applicable, cette garantie sera l'unique protection pour l'acheteur. ROINTE, bureaux, distributeurs, installateurs ne se responsabiliseront d'aucun type de dommages, fortuits ou accidentels, dérivés d'infliger une quelconque norme implicite en relation avec ce produit.

Norme Européenne 2002/96/EC



Se basant sur la norme européenne 2002/96/CE Déchets d'Équipements Électriques et Électronique (DEEE), les dits appareils ne peuvent être jetés dans les conteneurs municipaux habituels. Ils doivent être ramassés pour permettre la récupération et le recyclage des composants et matériaux qui le constituent et dans le but de réduire leur impact sur la santé et l'environnement.

L'icône de la poubelle barrée se trouve sur tous les produits de la marque ROINTE pour rappeler au consommateur son obligation vis-à-vis du tri sélectif.

Le consommateur devra se mettre en contact avec les services correspondants ou avec le vendeur pour savoir comment se débarrasser de son appareil électrique.



Couper en suivant la ligne de points

CERTIFICAT DE GARANTIE



Edans la supposition de défaut du produit à l'intérieur de la période de garantie, pour faire effective celle-ci, nous sollicitons que vous remplissiez le certificat de garantie suivante et remettez-le-nous scellé avec copie de la facture d'achat par email à sat@roointe.com ou à l'adresse postale suivante : INDUSTRIAS ROYAL TERMIC, S.L., C/E, Parcelle 43, 30140 Santomera (Murcia).

Pour les ouvrages de nouvelle construction, ce sera indispensable pour couvrir cette garantie le certificat d'occupation du logement.

CERTIFICAT DE GARANTIE	
RÉFÉRENCE:	N° SÉRIE:
UTILISATEUR:	
DOMICILE:	
VILLE:	C.P.:
PROVINCE:	PAYS:
TÉLÉPHONE:	TAMPON DE L'ÉTABLISSEMENT VENDEUR:
COURRIER ÉLECTRONIQUE:	
	DATE D'ACHAT:

NOTE: Ce certificat de garantie doit être totalement rempli pour avoir le droit de garantie, il ne doit pas manquer la date d'achat et le tampon de l'établissement vendeur. Joindre à une copie de la facture d'achat ou la copie du certificat d'occupation pour une nouvelle construction.



PORTUGUÊS

ÍNDICE DOS CONTEÚDOS

1. Descrição do seca-toalhas "SYGMA".....	40
1.1. Painel frontal.....	40
1.2. Ligar e desligar (stand-by).....	41
1.3. Bloqueio do teclado.....	42
1.4. Selecção da temperatura.....	42
1.5. Função manual/automática.....	42
1.6. Funcionamento prolongado duas horas (2H).....	42
1.8. Função "Janelas abertas".....	43
1.9. Função Iluminação do ecrã.....	43
2. Programação do seca-toalhas "SYGMA".....	44
2.1. Ajuste de Dia/Hora.....	44
2.2. Programação.....	44
3. Instruções de montagem.....	45
4. Normas de ligação.....	47
4.1. Regras particulares para as casas de banho.....	48
5. Manutenção e limpeza.....	48
5.1. Segurança.....	48
6. Garantia.....	48

1. DESCRIÇÃO DO SECA-TOALHAS "SYGMA"

1.1. Painél frontal

ECRÃ TFT

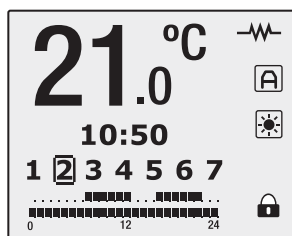

TECLADO





1.1.1. Ecrã

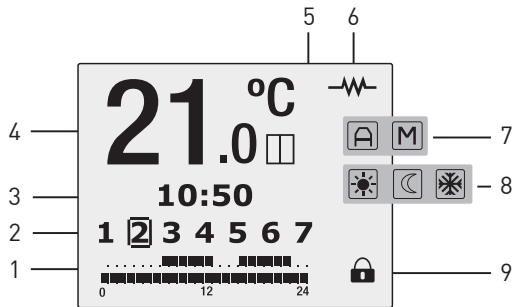

SEGMENTO	INDICAÇÃO
1	FAIXA DE PROGRAMAÇÃO
2	DIAS DA SEMANA
3	HORA DO DIA
4	TEMPERATURA SELECIONADA
5	FUNÇÃO JANELA ABERTA
6	SECA-TOALHAS EN CONSUMO
7	FUNÇÃO MANUAL/AUTOMÁTICA
8	MODO CONFORTO/ECONÓMICO/ANTIGELO
9	BLOQUEIO DO TECLADO

1.2. Ligar e desligar (stand-by)



Ao pressionar a tecla , podemos ligar ou desligar o seca-toalhas. Ao ligar o seca-toalhas aparecerá a imagen de bemvida no ecrã TFT:



Passados 10 segundos sem pulsar nenhuma tecla, a luz do ecrã passará ao modo descanso de forma automática. Pulsando de novo a tecla , o seca-toalhas se apagará, aparecendo a palavra "stand by" á continuação o logotipo da ROINTE.



1.3. Ajuste de relógio: hora e dia

Pressionando  durante 3 segundos acedemos ao ajuste de hora e dia desde o próprio seca-toalhas.



Pressionando  piscarão hora, minutos e dia da semana, de acordo com o número de toques realizado. Utilize as teclas  e  para modificar os valores.

Para sair do ajuste de hora e dia aguarde 30 segundos ou pressione  depois de seleccionar o dia.



1.4. Bloqueio do teclado

Ao pressionar simultaneamente durante 3 segundos as teclas  e , o teclado é bloqueado, o ícone de bloqueio  do teclado é activado e as teclas não irão responder se forem premidas.



Ao pulsar qualquer tecla aparecerá a seguinte imagem: 

Para desbloquear repita o mesmo processo com as teclas  e .

1.5. Selecção da temperatura

Ao pressionar  ou  regulamos a temperatura. Quando a temperatura ambiente é inferior à seleccionada, o seca-toalhas volta a ligar, aparecendo o símbolo .

1.6. Função manual/automática

Ao pressionar , pode alternar-se entre a função manual e automática. Na função manual aparece no visor o ícone .

Na função automática aparece no visor o ícone .

1.6.1. Função manual

Esta função permite alternar entre os modos de trabalho Conforto, Económico e Antigelos alterando a temperatura como foi indicado no ponto 1.4.

ÍCONE	MODOS	NÍVEL DE TEMPERATURA
	CONFORTO	20°C - 30°C
	ECONÓMICO	15°C - 19,5°C
	ANTIGELO	8°C

1.6.2. Função automática

Esta função activa a programação que está memorizada no seca-toalhas.

1.7. Funcionamento prolongado duas horas (2H)

Ao pressionar a tecla , o seca-toalhas funcionará de forma continuada durante duas horas a máxima potência, independentemente do estado em que se encontre.

Esta função tem autonomia sobre uma outra qualquer. Ao pulsar qualquer tecla aparecerá a seguinte imagem: 



Para indicar que o seca-toalhas está em modo de duas horas aparecerá a seguinte imagem até as duas horas chegarem ao fim ou seja pressionada uma tecla novamente (2H):



1.8. Função “Janelas abertas”

Esta função se activa quando a temperatura registrada pela sonda detecta um descenso de 4 °C de acordo á temperatura de consigna em meia hora. Ao activarse esta função aparece durante 5 segundos a seguinte imagem no ecrã do seca-toalhas:



Uma vez activado o modo “janelas abertas” aparecerá a seguinte imagem no ecrã indicando que está activado o modo antigelo:

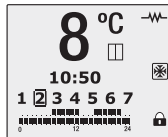

O modo estará activo durante 2 horas. Durante este tempo, se pulsa a tecla (1) do seca-toalhas se apagará. Voltando a pulsar (1) o seca-toalhas se acende de novo mas sem a função “janelas abertas” activada. Se durante 2 horas não pulsa nenhuma tecla, ao terminar este periodo o seca-toalhas voltará demaneira automática ao seu estado anterior.

1.9. Função Iluminação do ecrã

É possível modificar a iluminação do ecrã pulsando a tecla (2H) durante 3 segundos. Estando o seca-toalhas em modo manual. Ao activar este modo, se verá a seguinte imagem:

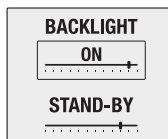

Com as teclas (-) e (+) aumentar ou diminuir a iluminação do ecrã em ON. Para modificar a iluminação do modo “Stand-by”, pulsaremos a tecla (MAN/AUT) e o quadro delimitador marcará a opção “STAND-BY” podendo assim modificar a iluminação com as mesmas teclas (-) e (+).

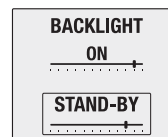

Para finalizar a programação aguarde 30 segundos sem pressionar nenhum botão.



2. PROGRAMAÇÃO DO SECA-TOALHAS “SYGMA”





2.1. Ajuste de Dia/Hora



Para ajustar a hora e o dia da semana se procede da seguinte maneira:

Verifique que a função Manual é ativa (M). Se não é assim, pressione .

Pressionando a tecla  3 segundos pisca a hora.

Com as teclas  e  aumentamos ou diminuimos a hora. Pressionamos rapidamente a tecla  para confirmar a hora, piscam os minutos.

Com as teclas  e  aumentamos ou diminuimos os minutos. Pressionando a tecla , pisca o dia (1), com a tecla  podemos os avançar piscando o dia 2 e assim sucessivamente até chegar ao dia desejado e fixar.



Com uma rápida pressão da tecla , confirmamos o dia e com a tecla , outra vez com uma rápida pressão, se saímos do modo de ajuste do relógio.

2.2. Programação



Podemos programar o seca-toalhas a partir do próprio aparelho realizando a seguinte sequência:





Para poder programar é necessário ter activa a função Automático (A). Se não é assim, pressione .



Pressionando a tecla  durante 3 segundos, aparece piscando o logo do sol (☀) e a temperatura atual do modo Conforto, que pode ir de 20°C a 30°C.

Com as teclas  e , aumentamos ou diminuimos a temperatura do modo Conforto que queremos.

Pressionando a tecla , aparece piscando o logo da lua (☾) e a temperatura do modo Económico que esta programada, que puede ir de 15°C a 19.5°C.

Com as teclas  e , aumentamos ou diminuimos a temperatura deste modo.

Pressionando rapidamente a tecla  piscam todos os números da semana (de 1 a 7). Com as teclas  e , avançamos ou retrocedemos os dias da semana e aparece Sel1, Sel2, Sel3,... no visor. Com a tecla  confirmamos esse dia ficando fixo o número correspondente.

Ao pressionar  quando estamos no dia 7, passamos ao dia 1. Ao pressionar , quando estamos no dia 1, passamos ao dia 7.

NOTA: Quando se selecionam vários dias que tem programas diferentes, o programa do último dia selecionado se copia no resto dos dias como acontece atualmente no controlo a distância.

Quando tivermos elegido os dias desejados, pressionamos a tecla  e passamos a tela de programação horária.



Para avançar pelas horas, pressionamos as teclas \ominus e \oplus . No visor ótico se acende a lua (☾), o sol (☀) ou nenhum dos dois. Nos números se vê a hora selecionada 0h, 1h, 2h, etc.

Na faixa horária se vê, intermitente, o programa de todo o dia na hora selecionada e com tecla \odot posso mudar entre os modos Conforto, Económico e Off.

Ao avançar pelas horas, se visualiza a hora em que nos encontramos para assim eleger modo Conforto, Económico e Off.

Ao ir avançando com as teclas \ominus e \oplus pela faixa horária, vai mantendo o modo de programação, Conforto, Económico e Off, que tínhamos determinado na hora anterior.

No caso de que haja uma programação já estabelecida, ao ir avançando com as teclas \ominus e \oplus , avanço pela faixa horária visualizando a que já está programada.

Por último finalizo pulsando \odot ou deixando 30 segundos sem pressionar nenhum botão.

3. INSTRUÇÕES DE MONTAGEM

Na parte interior da embalagem encontra um kit de suporte.

1. Escolher o local adequado da parede.
2. Colocar o molde de montagem na parede, fazendo pequenas marcas nos locais para os orifícios.
3. Retirar o molde de montagem e fazer os orifícios na parede.
4. Inserir os tacos nos orifícios.
5. Aparafusar a peça em plástico de suporte à parede com o parafuso 6,3 x 50 mm.
6. Aparafusar as duas peças de suporte do seca-toalhas e a peça em plástico de fixação ao tubo horizontal do seca-toalhas, como mostra a Figura 1, com o parafuso 3/8" x 40 mm.
7. Inserir o grupo do ponto 6 na peça em plástico de suporte e apertar com o parafuso prisioneiro de 2,9 x 9,5 mm.
8. Colocar o adorno na peça de suporte do seca-toalhas.

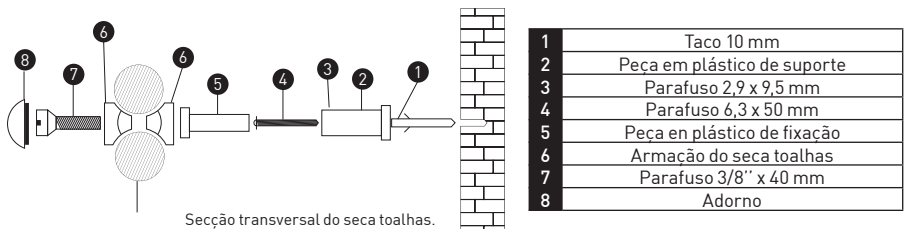
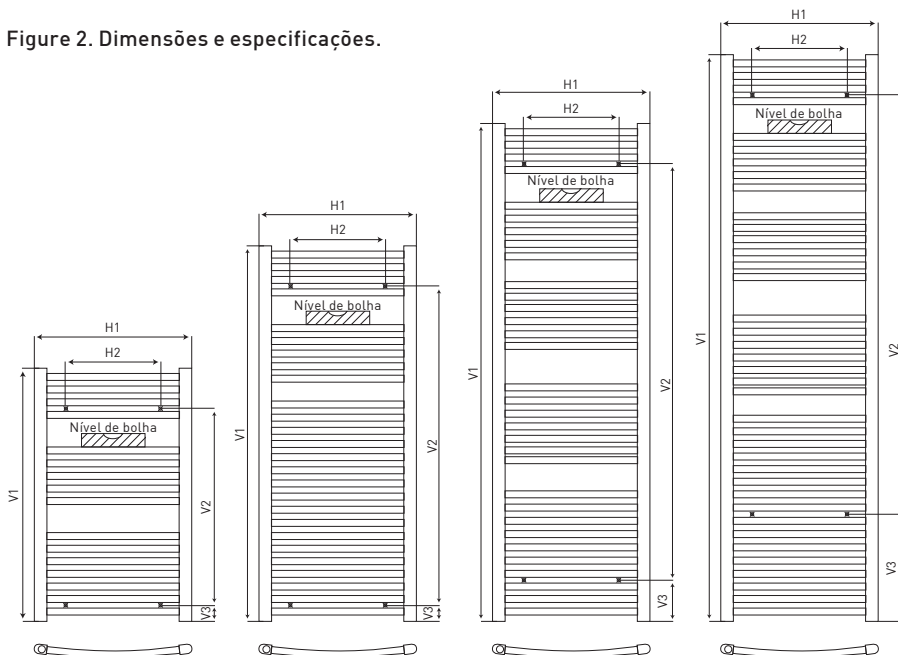

Figure 1.

Figure 2. Dimensões e especificações.



REFERENCE	H1	H2	V1	V2	V3
STN030***	500 mm	300 mm	800 mm	640 mm	49 mm
STN050***	500 mm	300 mm	1,200 mm	1,040 mm	49 mm
STN075***	500 mm	300 mm	1,600 mm	1,360 mm	128 mm
STN100***	500 mm	300 mm	1,800 mm	1,360 mm	325 mm

CODE	MODEL	POWER	VOLTAGE	HEIGHT	WIDTH	DEPTH	INST.DEPTH	WEIGHT
STN030SEB2	T.WHITE 030	300 W	230V~	800 mm	500 mm	50 mm	100 mm	11 kg
STN050SEB2	T.WHITE 050	500 W	230V~	1,200 mm	500 mm	50 mm	100 mm	15 kg
STN075SEB2	T.WHITE 075	750 W	230V~	1,600 mm	500 mm	50 mm	100 mm	22 kg
STN100SEB2	T.WHITE 100	1,000 W	230V~	1,800 mm	500 mm	50 mm	100 mm	28 kg

CODE	MODEL	POWER	VOLTAGE	HEIGHT	WIDTH	DEPTH	INST.DEPTH	WEIGHT
STN030SEM2	T.METALLIC030	300 W	230V~	800 mm	500 mm	50 mm	100 mm	11 kg
STN050SEM2	T.METALLIC050	500 W	230V~	1,200 mm	500 mm	50 mm	100 mm	15 kg
STN075SEM2	T.METALLIC075	750 W	230V~	1,600 mm	500 mm	50 mm	100 mm	22 kg
STN100SEM2	T.METALLIC100	1,000 W	230V~	1,800 mm	500 mm	50 mm	100 mm	28 kg

CODE	MODEL	POWER	VOLTAGE	HEIGHT	WIDTH	DEPTH	INST.DEPTH	WEIGHT
STN030SEC2	T.CHROME 030	300 W	230V~	800 mm	500 mm	50 mm	100 mm	11 kg
STN050SEC2	T.CHROME 050	300 W	230V~	1,200 mm	500 mm	50 mm	100 mm	15 kg
STN075SEC2	T.CHROME 075	500 W	230V~	1,600 mm	500 mm	50 mm	100 mm	22 kg
STN100SEC2	T.CHROME 100	750 W	230V~	1,800 mm	500 mm	50 mm	100 mm	28 kg



4. NORMAS DE LIGAÇÃO

A ligação à corrente deve ser efectuada respeitando a tensão indicada na etiqueta das características técnicas do produto.

Este aparelho está destinado a ser permanentemente ligado a uma instalação fixa. O circuito de alimentação do seca-toalhas deve integrar um interruptor de corte multipolar com uma separação de contactos de pelo menos 3 mm.

O aparelho deve ser instalado, se possível afastado das correntes de ar (janelas e portas) ou de qualquer outra coisa que possa perturbar a sua regulação. Assim, proporcionar-lhe-á um melhor conforto térmico. Coloque todos os objectos que possam supor um impedimento da circulação do ar (móveis e cadeiras) a 50 cm da parte frontal do aparelho.

O aparelho não deverá ser colocado à frente ou justamente debaixo de uma tomada eléctrica.

A parte inferior do painel de comandos deve estar colocada no mínimo a 15 cm do chão. Para qualquer aparelho, se o cabo de alimentação estiver danificado, deve ser substituído por um cabo específico. A substituição do cabo deve ser efectuada pelo fabricante, serviço pós-venda ou pessoal qualificado. As características técnicas do seu aparelho estão indicadas na etiqueta de características técnicas.

IMPORTANTE

- Este aparelho não deve ser instalado nunca com o painel de comandos numa posição elevada.
- O aparelho não deve ser utilizado horizontalmente.
- Durante a instalação utilize calços para evitar que o painel de comandos fique apoiado no chão.

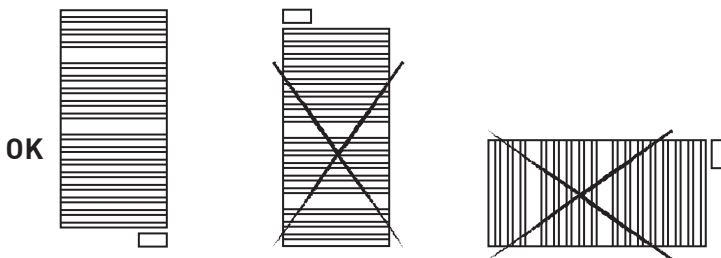

4.1. Regras particulares para as casas de banho

Este aparelho está em conformidade com as normas de segurança da CLASSE II (isolamento duplo). Pode estar instalado com os volumes 2 e 3, posições A e B sempre respeitando a seguintes normas:

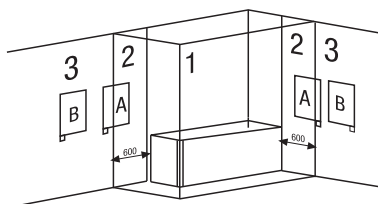

- Nas casas de banho, o radiador-secador e tochas nunca deverá ser instalado de tal forma a que os interruptores e outros dispositivos de controlo possam ficar ao alcance de uma pessoa que se encontre na banheira ou no duche.
- Numa cozinha ou casa de banho, o seca-toalhas será colocado pelo menos a 25 cm do chão.
- Não deve estar ligado à terra.

5. MANUTENÇÃO E LIMPEZA

Graças às altas prestações dos seus materiais e à qualidade do seu tratamento em relação à superfície, o seca-toalhas está protegido contra a corrosão.

Não utilize produtos abrasivos ou corrosivos, utilize um pano embebido em álcool, certificando-se de que desliga antes o aparelho. Para o painel de comandos, utilize um pano seco (sem dissolventes).

5.1. Segurança

Este produto não deve ser usado por crianças ou pessoas cujas capacidades físicas, mentais ou sensoriais estejam reduzidas, assim como por aqueles que careçam de experiência no seu uso, a não ser que estejam sendo instruídos ou supervisionados por adultos responsáveis de sua segurança. As crianças devem de estar continuamente supervisionadas para ter na certeza de que não brincam com o produto.

6. GARANTIA

6.1. Se tiver de enviar o seu seca-toalhas ROINTE para o serviço de garantia, envie-o para o distribuidor / instalador onde o adquiriu. No caso de surgirem problemas, a ROINTE põe à sua disposição o TELÉFONE DE ASSISTÊNCIA TÉCNICA +34 902 130 134 ou o correio electrónico sat@rointe.com.

6.2. A ROINTE garante que este produto não apresenta nenhum defeito de material nem de concepção ou de fabrico no momento da sua aquisição original e durante um período imedia-



tamente posterior de 120 meses em alumínio e estanquidade e 24 meses em componentes eléctricos e electrónicos.

6.3. Se durante o período de garantia o seca-toalhas não funcionar correctamente com uma utilização normal e apresente defeito na sua concepção, materiais ou fabrico, a ROINTE reparará ou substituirá o seca-toalhas se achar oportuno e sob as condições que se estipulam a seguir

6.3.1. A garantia só é concedida se se apresentar o Certificado de Garantia original emitido pelo distribuidor ou instalador ao comprador e quando a referida garantia determine o nº de série e modelo do aquecedor (fixados na etiqueta das características técnicas) e mediante a data de compra do mesmo. A ROINTE reserva-se o direito de recusar o serviço de garantia quando esta informação tiver sido eliminada ou corrigida depois da compra original do produto. O recibo ou factura original só serão aceites como comprovativo de compra quando se apresente ao distribuidor ou instalador que vendeu o produto.

6.3.2. A garantia apenas se aplica aos casos relativos a defeitos de material, concepção ou defeito de fabrico e em nenhum caso cobre os danos do seca-toalhas pelo seguinte:

6.3.2.1. Utilização incorrecta do produto para fins que não sejam os normais ou que não respeitem as instruções da ROINTE sobre a utilização e manutenção do seca-toalhas, assim como a instalação ou a utilização do produto de uma forma que não cumpra com os padrões técnicos de segurança em vigor.

6.3.2.2. As reparações efectuadas por oficinas de serviços não autorizadas ou a abertura do seca-toalhas por pessoas não autorizadas.

6.3.2.3. Os acidentes imprevistos que saem fora do controlo da ROINTE como trovoadas, incêndios, cheias, agitação pública, etc.

6.3.2.4. As reparações ou substituições que contemplam esta garantia não permitem a extensão nem um novo começo ido período da garantia.

As reparações ou substituições que contemplam esta garantia cumprir-se-ão com as unidades readaptadas funcionalmente equivalentes. As peças ou componentes com defeito e que são retirados passarão a ser propriedade da ROINTE.

6.3.2.5. Esta garantia não afecta os direitos legais do comprador previstos pela legislação nacional vigente, nem os direitos do comprador contra os do distribuidor ou instalador que surjam a partir do contrato de compra e venda.

6.3.2.6. Na falta de legislação nacional vigente aplicável, esta garantia será a única protecção do comprador. A ROINTE, as suas oficinas e distribuidores e instaladores não se responsabilizarão por nenhum tipo de danos, tanto fortuitos como acidentais que derivem de infracções contra qualquer norma implícita relacionada com este produto.

Directiva Europeia 2002/96/EC



Com base na directiva europeia 2002/96/CE relativa aos Resíduos de Aparelhos Eléctricos e Eletrónicos (RAEE), ditos aparelhos não podem ser deixados nos contentores municipais comuns, devendo ser recolhidos seletivamente para otimizar a recuperação e reciclagem dos componentes e materiais que os constituem, reduzindo assim o impacto na saúde humana e no meio ambiente. O símbolo constituído por um contentor de lixo barrado com uma cruz está marcado em todos os produtos ROINTE para recordar ao consumidor a obrigação de separá-los para a coleta seletiva. O consumidor deve entrar em contato com a autoridade local ou com o revendedor para informar-se sobre a correta eliminação de seu aparelho.



Cortar nas linhas pontilhadas

CERTIFICADO DE GARANTIA



Na hipótese de um defeito no produto dentro do período de garantia, para que esta se torne efetiva, solicitamos que preencha o seguinte o certificado de garantia e nos remeta carimbado junto com a cópia da fatura de compra através de correio eletrónico a sat@rointe.com ou a seguinte direção postal: INDUSTRIAS ROYAL TERMIC, S.L., C/E, Parcela 43, 30140 Santomera (Murcia).

Para obras de nova construção, será imprescindível para cobrir esta garantia a cédula de habitabilidade da vivienda.

CERTIFICADO DE GARANTIA	
REFERÊNCIA:	Nº SÉRIE:
USUÁRIO:	
DOMICILIO:	
BAIRRO:	C.P.
PROVINCIA:	PAÍS:
TELEFONE:	CARIMBO DO ESTABELECIMENTO VENDEDOR:
CORREIO ELECTRÓN:	DATA DE COMPRA:

NOTA: Este certificado de garantia deve estar totalmente preenchido para ter direito a garantia, não deve faltar a data de compra nem o carimbo do estabelecimento vendedor. Anexar cópia da fatura de compra ou cópia da cédula de habitabilidade para obra nova.



DEUTSCH

INHALTSVERZEICHNIS

1. Beschreibung Des HandtuchrocknerS "SYGMA"	52
1.1. Teile der vorderen Verkleidung	52
1.2. Ein- und Ausschalten (stand-by)	53
1.3. Zeit- und Datumseinstellung	54
1.4. Tastensperre	54
1.5. Temperatúrauswahl	54
1.6. Manuelle und Automatik-Funktion	54
1.7. Zweistündiger Intensivbetrieb (2H)	55
1.8. Offene Fenster Funktion	55
1.9. Beleuchtung des Displays Funktion	56
2. Programmierung	56
2.1. Tages- und Uhrzeiteinstellung	56
2.2. Programmierung am Handtuchrockner	57
3. Montageanleitung	58
4. Regeln für Aufbau und Anschluss	60
4.1. Sonderregeln für Badezimmer	61
5. Wartung und Reinigung	61
5.1. Sicherheit	61
6. Garantie	61

1. BESCHREIBUNG DES HANDTUCHTROCKNERS "SYGMA"

1.1. Teile der vorderen Verkleidung

TFT DISPLAY

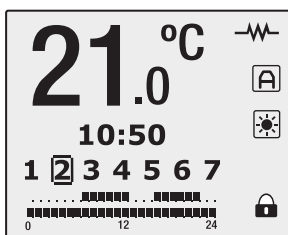

TASTENFELD





1.1.1. Teile des TFT Display

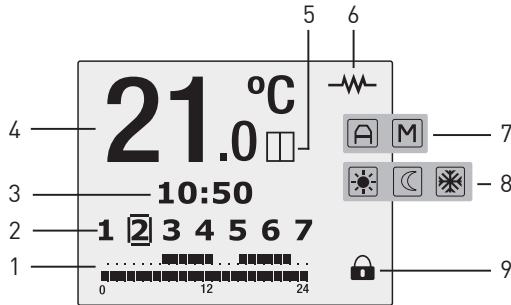

ABSCHNITT	ANZEIGE
1	PROGRAMMIERUNG
2	WOCHENTAGE
3	UHRZEIT
4	AUSGEWÄHLTE TEMPERATUR
5	OFFENE FENSTER FUNKTION
6	HANDTUCHTROCKNER-NUTZUNG
7	AUTOMATIK/MANUELLE FUNKTION
8	KOMFORT/ FROSTSCHUTZ/ENERGIESPAR-MODUS
9	TASTENSPERRE-MODUS

1.2. Ein- und Ausschalten (stand-by)

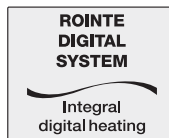

Durch Drücken der Taste  wird der Handtuchrockner ein- bzw. ausgeschaltet. Wenn der Handtuchrockner eingeschaltet wird angezeigt das Splash-Image nach TFT Display:



Nach 10 Sekunden ohne drücken einer beliebigen Taste wird die Displaybeleuchtung in den Standby mode automatisch gehen. Drücken der Taste  wieder Kühler geht, erscheint das Wort "STAND BY" vom Logo von ROINTE gefolgt.





1.3. Zeit- und Datumseinstellung

Durch drei-sekündiges Drücken der Taste  greifen Sie am Handtuchrockner selbst auf die Zeit- und Datumseinstellung zu.

Nach Drücken von , blinkt, je nach Anzahl der Betätigung, entweder die Angabe zu Stunde, Minute oder Wochentag. Mittels der Tasten  und  verändern Sie die entsprechenden Werte.

Um die Zeit- und Datumseinstellung zu verlassen, warten Sie 30 Sekunden oder drücken Sie  nach der Einstellung des Wochentags.



1.4. Tastensperre

Durch gleichzeitiges Drücken der Tasten  und  während 3 Sekunden wird die Tastensperre aktiviert, erscheint das entsprechende Icon  und die Tasten reagieren nicht mehr. Wenn Sie eine beliebige Taste drücken, erscheint das nächste Bild auf dem Bildschirm: 

Tasten reagieren nun nicht mehr auf Betätigung. Zur Entblockierung wiederholen Sie den gleichen Vorgang.

Durch erneutes drücken der gleichen Tasten wird die Tastensperre wieder gelöst.

1.5. Temperatúrauswahl

Durch Drücken von  oder  wird die Temperatur eingestellt. Ist die Umgebungstemperatur niedriger als die ausgewählte Temperatur, beginnt der Handtuchrockner zu arbeiten und es erscheint das Symbol .



1.6. Manuelle und Automatik-Funktion

Durch Drücken von  wird zwischen der manuellen und der Automatik-Funktion gewechselt.

Ist die manuelle Funktion aktiv, erscheint im Display das Icon . Ist die Automatik-Funktion aktiv, erscheint im Display das Icon .

1.6.1. Manuelle Funktion

Bei dieser Funktion kann zwischen den Betriebsmodi KOMFORT; ENERGIESPAR und FROSTSCHUTZ gewechselt und die Temperatureinstellung wie im Punkt 1.4. angegeben verändert werden.

ICON	MODUS	TEMPERATURSPANNE
	KOMFORT	20°C - 30°C
	ENERGIESPAR	15°C - 19.5°C
	FROSTSCHUTZ	8°C

1.6.2. Automatik-Funktion

Bei dieser Funktion wird die im Handtuchrockner gespeicherte Programmierung aktiv.



1.7. Zweistündiger Intensivbetrieb (2H)

Durch Drücken der Taste  wird der Handtuchtrockner unabhängig des bisherigen Programmierstatus zwei Stunden lang durchgehend in Spitzenleistung Betrieb gesetzt. Diese Funktion überlagert alle anderen.

Um diese Funktion zu aktivieren erscheint für 5 Sekunden, das nächste Bild in der Anzeige des Handtuchtrockner:

2H
MAX
POWER

Sobald der "Zweistündiger Intensivbetrieb" Modus aktiviert, erscheint der folgende Bildschirm anzeigt:

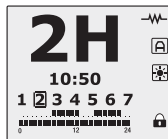

Befindet sich der Handtuchtrockner in diesem Modus, wird solange 2H auf dem Display angezeigt, bis die zwei Stunden abgelaufen sind oder erneut  gedrückt wird.

1.8. Offene Fenster Funktion

diese Funktion aktiviert wird, wenn die Temperatur Lesen von der Sonde erkennt einen Rückgang von 4 °C in Bezug auf die Sollwert-Temperatur in einer halben Stunde.

Um diese Funktion zu aktivieren erscheint für 5 Sekunden, das nächste Bild in der Anzeige des Handtuchtrockner:

OPEN
WINDOW

Sobald der "Offenen Fenster" Modus aktiviert, erscheint der folgende Bildschirm anzeigt, dass der Frost-Schutz-Modus aktiv ist:

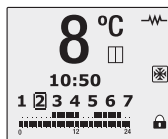

Der Modus wird für 2 Stunden aktiv sein. Während dieser Zeit  gedrückt, wird schaltet die Heizung ab.

Durch erneutes  Drücken, wird das System ohne die aktive "Fenster offen"-Funktion wieder einschalten.

Wenn keine Taste gedrückt wird, innerhalb von 2 Stunden, am Ende dieser Periode der Handtuchtrockner zurück automatisch in seinen vorherigen Zustand.

1.9. Beleuchtung des Displays Funktion

kann die Beleuchtung durch Drücken der Taste 2H für 3 Sekunden während das Produkt im manuellen Modus ändern.

Um diesen Modus zu aktivieren, wird der folgende Bildschirm angezeigt:

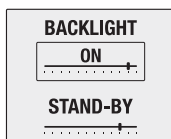

Schlüssel \ominus und \oplus können verringern oder erhöhen Sie die Helligkeit des Bildschirms in ON Funktion.

Um die Helligkeit des Stand-by Modus zu bearbeiten, drücken Sie die Taste MAN/AUT und das umgebende Rechteck wird die Option auf "STAND-BY" markieren, können die Helligkeit ändern, mit dem gleichen Schlüssel \ominus und \oplus .

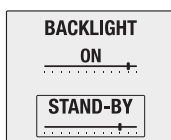

Beenden Sie die Programmierung während 30 Sekunden keine Taste betätigen.

2. PROGRAMMIERUNG

2.1. Tages- und Uhrzeiteinstellung

Um die Uhrzeit und den Wochentag einzustellen wird folgendermaßen vorgegangen:

Nach dreisekündigem Drücken der Taste MAN/AUT blinkt die Uhrzeiteinstellung.

Mit den Tasten \ominus und \oplus wird die Stundenanzeige vor- oder zurückgestellt.

Durch kurzes Drücken der Taste MAN/AUT wird die Stundenangabe bestätigt und es blinkt die Minutenanzeige. Mit den Tasten \ominus und \oplus wird die Minutenanzeige vor- oder zurückgestellt.

Nach Drücken der Taste MAN/AUT blinkt die Tagesanzeige 1 . Nach Drücken der Taste \oplus blinkt nun Tag 2 2 usw. Entsprechend wird bis zur Einstellung des gewünschten Tages vorgegangen.

Durch kurzes Drücken der Taste MAN/AUT wird die Tagesangabe bestätigt.

Durch erneutes kurzes Drücken der Taste MAN/AUT wird der Uhreinstellungsmodus verlassen.



2.2. Programmierung am Handtuchtrockner

Der Handtuchhalter kann am Gerät selbst mittels Durchführung folgenden Ablaufes programmiert werden. Hierzu muß die Automatikfunktion (A) aktiviert sein.

Durch dreisekündiges Drücken der Taste (2H) blinkt das Sonnensymbol (☀) sowie die programmierte Komforttemperatur. Mit den Tasten (−) und (+) wird die Temperatur des Komfortmodus gesenkt oder angehoben (Temperatur zwischen 20 und 30°C).

Nach einmaligem kurzem Drücken der Taste (2H) blinkt das Mondsymbol (☾) sowie die programmierte Energiespartemperatur, die zwischen 15°C und 19,5°C liegen kann. Mit den Tasten (−) und (+) wird die Temperatur des Energiesparmodus gesenkt oder angehoben.

Nach einmaligem kurzen Drücken der Taste (2H) blinken alle Ziffern zwischen (1) und (7) der Wochenanzeige. Mit den Tasten (−) und (+) werden die Wochentage vor- und zurückgestellt und es wird entsprechend Sel1, Sel2, Sel3,... usw angezeigt.

Mit der Taste (1) wird der entsprechende Tag bestätigt, wonach die Anzeige nun nicht mehr blinkt.

Wenn die Tagesanzeige auf Tag 7 (7) steht, springt diese durch Drücken von (+) auf Tag 1 (1). Wenn die Tagesanzeige auf Tag 1 (1) steht, springt diese durch Drücken von (−) auf Tag 7 (7).

Bei Anwahl verschiedener Tage mit unterschiedlichen Programmen, wird das Programm des zuletzt gewählten Tages in die restlichen Tage kopiert.

Nach Wahl der gewünschten Tage wird die Taste (2H) gedrückt und es wird die Anzeige der Uhrzeitprogrammierung aufgerufen.

Zur Veränderung der Stundenanzeige werden die Tasten (−) und (+) verwendet. In der Anzeige leuchtet das Mondsymbol (☾), das Sonnensymbol (☀) oder keines der beiden auf. Im Ziffernteil wird die gewählte Uhrzeit angezeigt (0h, 1h, 2h,... usw).

In der Zeitanzeige wird das Programm des gesamten Tages angezeigt, wobei die gewählte Stunde blinkt.

Mit der Taste (1) kann zwischen den Komfortmodus, Energiesparmodus und OFF gewählt werden.

Beim Durchschalten der Stunden wird die tatsächliche Uhrzeit angezeigt, um den Modus Komfort, Energiespar oder OFF zu wählen.

Beim Verändern der Stundenanzeige mit den Tasten (−) und (+) wird der Programm-Modus (Komfort, Energiespar oder OFF) der vorherig gewählten Stunde beibehalten.

Sobald eine Programmierung fertiggestellt ist, kann mittels der Tasten (−) und (+) die Stundenanzeige vor- und zurückgestellt werden, wobei die Programmierung angezeigt wird.

Durch Drücken von (2H) oder durch 30-sekündige Nichtbetätigung irgendwelcher Tasten wird der Vorgang beendet.

3. MONTAGEANLEITUNG

Im Innern der Verpackung befindet sich ein Befestigungs-Set.

1. Wählen Sie eine adäquate Position an der Wand aus.
2. Halten Sie die Montageschablone an die Wand und zeichnen sie die Bohrlöcher an.
3. Nehmen Sie die Montageschablone beiseite und bohren sie die Löcher in die Wand.
4. Stecken Sie die Dübel in die gebohrten Löcher.
5. Schrauben Sie die Plastikverankerung mit den 6,3 x 50mm - Schrauben an die Wand.
6. Schrauben Sie die zwei Handtuchrockner-Halterungen und das Plastikteil zur Befestigung wie in Abbildung 1 dargestellt mit den 3/8" x 40 mm - Schrauben an die horizontale Röhre des Handtuchrockners.
7. Stecken Sie den Verbund aus Punkt 6 in die Plastikverankerung und schrauben Sie ihn mit der 2,9 x 9,5 mm - Stiftschraube fest.
8. Bringen Sie die Zierkappe auf der Handtuchrockner-Halterung an.



Abbildung 1.

1	Dübel 10Mm
2	Plastikverankerung
3	Schraube 2.9 X 9.5 Mm
4	Schraube 6.3 X 50 Mm
5	Plastikteil zur Befestigung
6	Umriss des Handtuchrockners
7	Schraube 3/8" X 40 Mm
8	Zierkappe

Abbildung 2. Maßnahmen und technische Eigenschaften

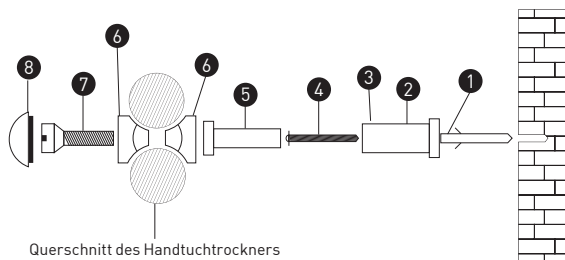
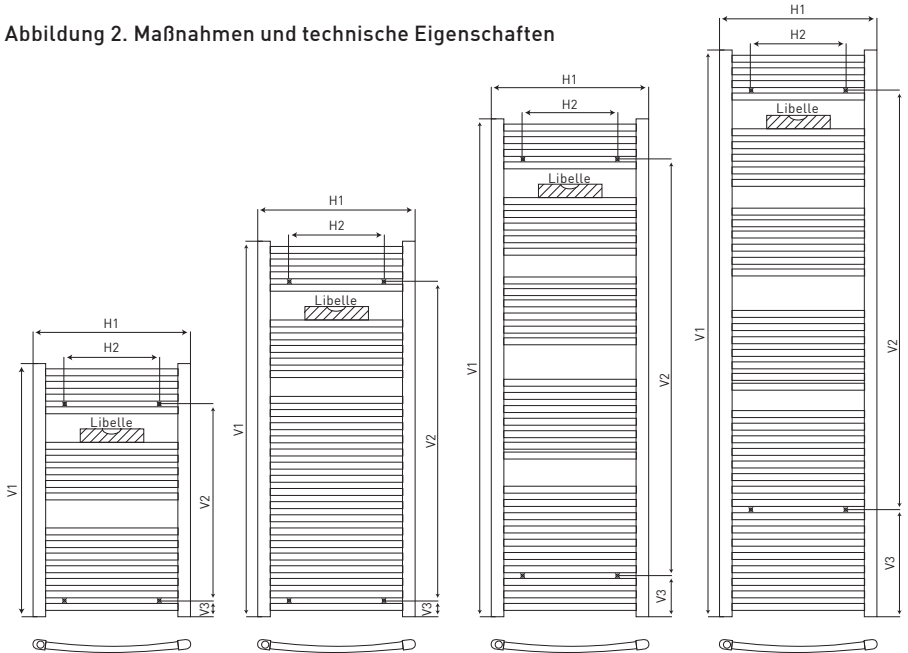

REFERENCE	H1	H2	V1	V2	V3
STE030***	500 mm	300 mm	800 mm	640 mm	49 mm
STE050***	500 mm	300 mm	1,200 mm	1,040 mm	49 mm
STE075***	500 mm	300 mm	1,600 mm	1,360 mm	128 mm
STE100***	500 mm	300 mm	1,800 mm	1,360 mm	325 mm

CODE	MODEL	POWER	VOLTAGE	HEIGHT	WIDTH	DEPTH	INST.DEPTH	WEIGHT
STE030SEB2	T.WHITE 030	300 W	230V~	800 mm	500 mm	50 mm	100 mm	11 kg
STE050SEB2	T.WHITE 050	500 W	230V~	1,200 mm	500 mm	50 mm	100 mm	15 kg
STE075SEB2	T.WHITE 075	750 W	230V~	1,600 mm	500 mm	50 mm	100 mm	22 kg
STE100SEB2	T.WHITE 100	1,000 W	230V~	1,800 mm	500 mm	50 mm	100 mm	28 kg

CODE	MODEL	POWER	VOLTAGE	HEIGHT	WIDTH	DEPTH	INST.DEPTH	WEIGHT
STE030SEM2	T.METALLIC030	300 W	230V~	800 mm	500 mm	50 mm	100 mm	11 kg
STE050SEM2	T.METALLIC050	500 W	230V~	1,200 mm	500 mm	50 mm	100 mm	15 kg
STE075SEM2	T.METALLIC075	750 W	230V~	1,600 mm	500 mm	50 mm	100 mm	22 kg
STE100SEM2	T.METALLIC 100	1,000 W	230V~	1,800 mm	500 mm	50 mm	100 mm	28 kg

CODE	MODEL	POWER	VOLTAGE	HEIGHT	WIDTH	DEPTH	INST.DEPTH	WEIGHT
STE030SEC2	T.CHROME 030	300 W	230V~	800 mm	500 mm	50 mm	100 mm	11 kg
STE050SEC2	T.CHROME 050	300 W	230V~	1,200 mm	500 mm	50 mm	100 mm	15 kg
STE075SEC2	T.CHROME 075	500 W	230V~	1,600 mm	500 mm	50 mm	100 mm	22 kg
STE100SEC2	T.CHROME 100	750 W	230V~	1,800 mm	500 mm	50 mm	100 mm	28 kg

4. REGELN FÜR AUFBAU UND ANSCHLUSS

Der Anschluss ans Stromnetz muss unter Berücksichtigung der korrekten Spannung erfolgen (siehe Etikett mit den technischen Daten).

Für dieses Gerät ist eine dauerhafte Verbindung mit einer ortsfesten Anlage/Anbringung vorgesehen. Der Schaltkreis für die Stromversorgung des Handtuchrockners muss einen allpoligen Schalter mit mindestens 3 mm Kontaktabstand enthalten.

Das Gerät muss so angebracht werden, dass es möglichst keinem Luftzug (Fenster, Türen) oder anderen seinen Betrieb störenden Einflüssen ausgesetzt ist. Dies garantiert Ihnen optimalen Wärme komfort. Alle Gegenstände, welche die Luftzirkulation behindern könnten (Möbel, Sessel), sind 50 cm von der Gerätvorderseite entfernt zu positionieren.

Das Gerät sollte nicht vor oder direkt unter einer Steckdose angebracht werden.

Die Unterseite der Steuerungsbox muss sich mindestens 15 cm über den Boden befinden.

Bei jeglichen Geräten muss ein beschädigtes Stromkabel durch ein spezifisches, dem Original entsprechenden Kabel ersetzt werden. Das Auswechseln des Kabels muss durch den Hersteller, den Kundendienst oder anderes Fachpersonal erfolgen. Die technischen Daten Ihres Geräts stehen auf dem entsprechenden Etikett.

WICHTIGE HINWEISE

- Dieses Gerät darf niemals mit der Steuerungsbox nach oben installiert werden.
- Das Gerät darf nur vertikal, nicht horizontal angebracht werden.
- Benutzen Sie Distanzstücke während Anschluss und Aufbau, um ein Aufliegen der Steuerungsbox auf dem Boden zu vermeiden.

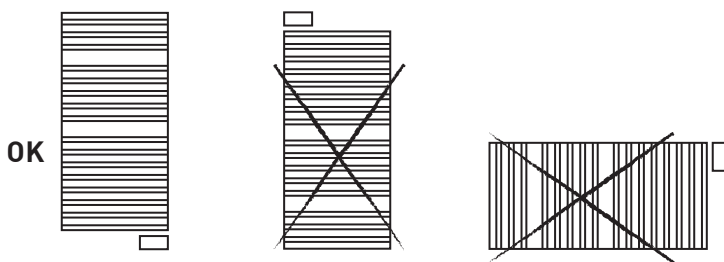



4.1. Sonderregeln für Badezimmer

Dieses Gerät entspricht den Sicherheitsrichtlinien der Schutzklasse II (doppelte Isolierung). Es kann in Umfang 2 oder 3, in Position A oder B installiert werden, wobei die folgenden Regeln zu berücksichtigen sind:

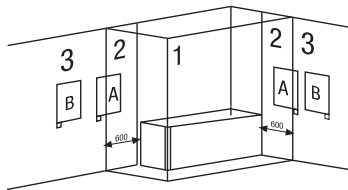

- In Badezimmern muss der Handtuchrockner so angebracht werden, dass weder Schalter noch andere Regelvorrichtungen von Personen berührt werden können, die sich in der Badewanne oder in der Dusche befinden.
- In Küche und Bad wird der Handtuchrockner mind. 25 cm über dem Boden angebracht.
- Er darf nicht auf dem Boden aufliegen.

5. WARTUNG UND REINIGUNG

Dank der leistungsfähigen Materialien sowie einer qualitativ hochwertigen Oberflächenbehandlung ist der Handtuchrockner vor Korrosion geschützt.

Schalten Sie vor der Reinigung das Gerät aus, und benutzen Sie keinerlei Schleif- oder Korrosionsmittel, sondern einen alkoholgetränkten Lappen. Die Steuerungsbox wird mit einem trockenen Tuch (ohne Lösemittel) gesäubert.

5.1. Sicherheit

Dieses Produkt darf nicht von Kindern, sowie von Personen deren körperliche, geistige oder sensorielle Fähigkeiten eingeschränkt sind oder die keine Erfahrung in dem Umgang mit ihm haben, benutzt werden, es sei denn sie werden von volljährigen, für ihre Sicherheit Verantwortlichen angeleitet. Kinder müssen ständig beaufsichtigt werden, um zu verhindern, dass sie mit dem Produkt spielen.

6. GARANTIE

6.1. Benötigt Ihr ROINTE-Handtuchrockner den Garantieservice, wenden Sie sich bitte an die Verkaufsstelle (Vertreiber/Installateur). Bei jeglichen Schwierigkeiten können sie über die HOTLINE +34 902 130 134 oder per E-Mail sat@rointe.com von ROINTE technische Hilfe anfordern.

6.2. ROINTE garantiert Ihnen, dass dieses Produkt beim ersten Kauf und für die nachfolgenden 120 Monate (Aluminium und Dichtungen) bzw. 24 Monate (elektrische und elektronische Komponenten) keinerlei Material-, Konstruktions- oder Fabrikationsdefekte aufweist.

6.3. Treten während der Garantiezeit beim normalen Gebrauch Störungen auf und ist dies auf fehlerhafte Konstruktion, Materialien oder Fabrikation zurückzuführen, wird ROINTE den Handtuchtrockner je nach Ermessen und laut den im Folgenden aufgeführten Bedingungen entweder reparieren oder ersetzen:

6.3.1. Die Garantie greift nur, wenn der originale, dem Käufer von der Verkaufsstelle ausgestellte Garantieschein vorgelegt wird, und wenn aus ihm Seriennummer und Modell des Handtuchtrockners (siehe Aufkleber mit den technischen Daten) sowie das Kaufdatum hervorgeht. ROINTE behält sich das Recht vor, den Garantieservice einzustellen, wenn diese Information nach dem Erstkauf des Produkts entfernt oder berichtigt wurde.

Die Original-Quittung oder -Rechnung wird nur dann als Kaufbeleg anerkannt, wenn sie der Verkaufsstelle vorgelegt werden, die das Produkt vertrieben hat.

6.3.2. Die Garantie deckt lediglich die Fälle ab, denen Material-, Konstruktions- oder Fabrikationsdefekte zugrunde liegen, und greift in keinem der im Folgenden aufgeführten Schadensfälle:

6.3.2.1. Unsachgemäßer Gebrauch zu unüblichen Zwecken oder ohne die Anweisungen von ROINTE bzgl. Gebrauch und Instandhaltung des Handtuchtrockners zu beachten, sowie Anbringung oder Gebrauch ohne die technischen Vorschriften sowie geltenden Sicherheitsbestimmungen zu beachten.

6.3.2.2. Reparaturen und Öffnen des Handtuchtrockners mittels nicht autorisierten Personals.

6.3.2.3. Unvorhersehbare Ereignisse, die sich der Kontrolle von ROINTE entziehen, z. B. Blitzschlag, Brand, Hochwasser, grober Unfug, etc.

6.3.2.4. Reparatur oder Ersatz im Rahmen dieser Garantie umfassen nicht den neuerlichen Beginn der Garantiezeit.

Reparatur oder Ersatz im Rahmen dieser Garantie geschieht durch hergerichtete, funktional gleichwertige Geräte. Die ausgemusterten defekten Teile bzw. Komponenten werden Eigentum von ROINTE.

6.3.2.5. Diese Garantie beeinträchtigt weder die gesetzlichen Verbraucherrechte laut den gültigen nationalen Gesetzen noch die die Verbraucherrechte gegenüber jenen der Verkaufsstelle laut Kaufvertrag.

6.3.2.6. Bei Nichtvorhandensein einer gültigen, anwendbaren nationalen Gesetzgebung stellt diese Garantie den einzigen Verbraucherschutz dar. ROINTE sowie seine Vertriebs- und Verkaufsstellen übernehmen keinerlei Verantwortung für jegliche Schäden, die durch das Verstoßen gegen eine für dieses Produkt bestehende geltende Norm zustande kommen.

Europäische gesetzliche Bestimmung 2002/96/EC



Gemäß der europäischen gesetzlichen Bestimmung 2002/96/CE über die Entsorgung elektrischer und elektronischer Geräte dürfen solche Geräte nicht in Behälter für Hausmüll entsorgt werden; sie müssen gesondert eingesammelt werden, um die Wiederverwertung und Wiederaufbereitung ihrer Bestandteile und Materialien zu optimieren und die Belastung für die menschliche Gesundheit und die Umwelt zu reduzieren. Das Symbol mit der durchgestrichenen Mülltonne über einem horizontalen Balken ist auf allen Produkten von ROINTE angebracht, um den Konsumenten an die Verpflichtung der Mülltrennung zur gesonderten Abholung zu erinnern. Der Konsument muß sich mit der örtlichen Behörde oder dem Verkäufer in Verbindung setzen, um sich über die vorschriftsmäßige Entsorgung seines Gerätes zu informieren.



An dieser Linie abschneiden

GARANTIEZERTIFIKAT



Falls ein Produktfehler innerhalb der Garantiezeit auftreten sollte, füllen Sie das folgende Garantiezertifikat aus und schicken Sie es uns zusammen mit der Kopie des Kaufbelegs an sat@rointe.com zu, oder an die folgende Adresse: INDUSTRIAS ROYAL TERMIC, S.L., C/E. Parcela 43, 30140 Santomera (Murcia).

Um diese Garantie für die Neubauten zu erfüllen, müssen Sie ein Wohnungspass für die Immobilie vorlegen.

GARANTIEZERTIFIKAT	
REFERENZ:	SERIENNUMMER:
BENUTZERNAME:	
ADRESSE:	
ORT:	PLZ:
PROVINZ:	LAND:
TELEFONNUMMER:	VERKÄUFERSTEMPEL
E-MAIL:	KAUFDATUM:

HINWEIS: Dieser Garantieschein muss vollständig ausgefüllt werden. Um die Garantie zu gewährleisten, sollten das Kaufdatum und der Händlerstempel nicht fehlen. Fügen Sie bitte bei einem Neubau, eine Kopie der Kaufrechnung oder eine Kopie eines Wohnungspasses hinzu.



ROINTE UK

Catalyst House
720 Centennial Court, Centennial Park
Elstree, Herts, WD6 3SY

CUSTOMER SERVICE

T. 0143 259 8024

FAX NUMBER

F. 0143 259 8027

rointe@rointe.co.uk

www.rointe.co.uk

ROINTE HEAD OFFICE

Pol. Ind. Vicente Antolinos
C/ E, Parcela 43
30140 Santomera, Murcia, España

T. +34 900 103 061

F. +34 968 277 125

Servicio Técnico: +34 902 130 134

sat@rointe.com

www.rointe.com