



# Ginger

## Joan Gaspar

**marset**



**Ginger 60C**

**Ginger 42C**

**Ginger 32C**

**Accesorio C2**

**Accesorio C3**

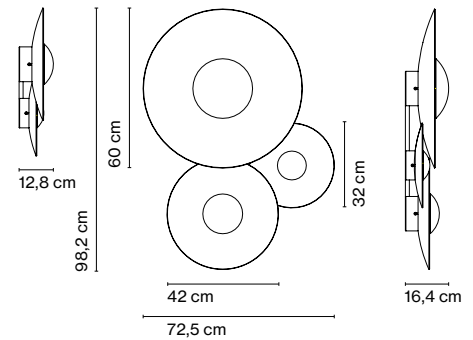
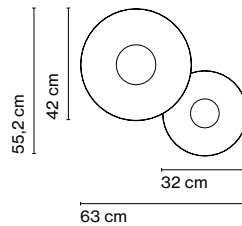
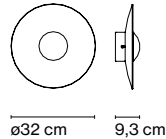
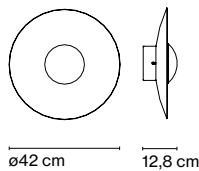
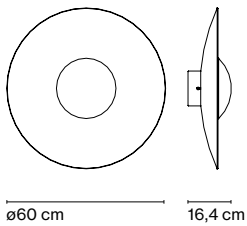

La madera es una buena aliada de la iluminación más intimista, un material complicado de moldear que la colección Ginger resuelve con nitidez. La combinación de láminas de madera y papel prensados a alta presión consigue una luminaria de aspecto casi plano, sobrio, que ilumina los espacios con luz indirecta desde una presencia leve.

**Ginger 32C**

LED SMD 11,5W 700mA 2700K CRI90  
Fuente de luz 1066lm Luminaire 350lm (incluido)

**Ginger 42C**

LED SMD 21,7W 700mA 2700K CRI90  
Fuente de luz 2130lm Luminaire 698lm (incluido)

**Ginger 60C**

LED SMD 28W 700mA 2700K CRI90  
Fuente de luz 3023lm Luminaire 1165lm (incluido)

**Accesorio C2**

LED SMD 28,5W 700mA 2700K CRI90  
Fuente de luz 3196lm Luminaire 1048lm (incluido)

**Accesorio C3**

LED SMD 63W 700mA 2700K CRI90  
Fuente de luz 6219lm Luminaire 1863lm (incluido)

Difusor de madera prensada de 4mm y disipador de aluminio inyectado y lacado. Accesorios de hierro pintado.

- Roble - Roble
- Wengué - Wengué
- Roble - Blanco
- Wengué - Blanco



dimnable\*

\*Regulación con dispositivo de corte al inicio o al final de fase (Triac)

- [Descargar](#) Instrucciones de montaje
- [Descargar](#) Fotometrías
- [Descargar](#) 2D / 3D
- [Descargar](#) Etiqueta energética

**Colección**

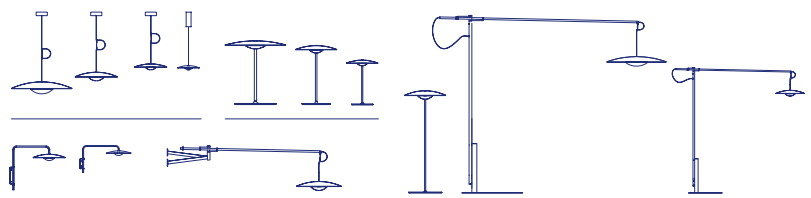

### Cómo ilumina Ginger

**Ginger 60 C**

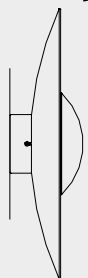

497 lux

244 lux

**Ginger 42 C**

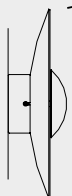

369 lux

181 lux

**Ginger 32 C**

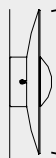

192 lux

94 lux

A 70 cm

A 100 cm